



▶ U14 - U15

Exercices et défis techniques
Sans ballon





SEANCE DE REPRISE D'ACTIVITE

FICHE N° :	1
------------	---

SPECIALITE (Ateliers, parcours, ...)	
DEFI MONTEE DESCENTE	

JEUX SCOLAIRES ADAPTES			FIT FOOT			PROGRAMME EDUCATIF FEDERAL		
EXERCICES / DEFIS TECHNIQUES			X			MOTRICITE / COORDINATION		
GUIDE SMS - VERSION						1		

CP	CE1	CE2	CM1	CM2	6ème	5ème	4ème	3ème
U7	U8	U9	U10	U11	U12	U13	U14	U15

(En jaune, les catégories concernées)

ORGANISATION

OBJECTIF	Effectuer des défis donnés par l'E pour marquer des points
BUT	Etre dans les zones les plus hautes
REGLES & CONSIGNES	Chaque J est dans sa zone, il visualise le geste technique donné par l'E. La durée du défi est de 30s. Les J au défi sont l'un en face de l'autre (voir schéma). L'E annonce le top départ et au signal chaque J doit reproduire le plus vite possible le geste donné par l'E. Au signal de fin, les J comparent leur score, celui qui comptabilise le plus de geste remporte le défi et monte d'un cran. Celui qui a perdu descend d'un cran.
CRITERES DE REUSSITE	Réaliser le plus de gestes possibles.

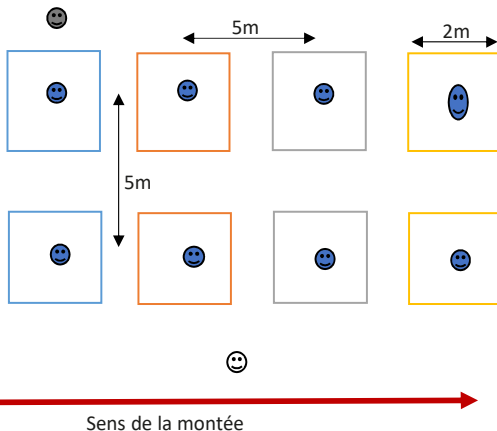

Exemple de défis :

1. Montées de genoux
2. Talon-Fesse droit et gauche
3. Sauts sur place
4. Pas chassés d'une ligne à l'autre
5. Toucher le pied gauche avec la main droite
6. Toucher le pied droit avec la main gauche
7. Idem vers l'extérieur pied droit
8. Idem vers l'extérieur pied gauche
9. D'une ligne à l'autre aller en marche avant et ensuite marche arrière
10. Pas croisés d'une ligne à l'autre
11. Montées de genoux droit, puis gauche, puis talon-fesse droit puis gauche et enchaîner
12. Montées de genoux droit, puis talons fesses droit, puis montée de genoux gauche, puis talon-fesse gauche et enchaîner.

Espace utilisé	Cour d'école	X
	Enceinte sportive	X
	Autres	X

Types	Sans ballon	X
	Mon ballon	
	Sans puis avec ballon	

Surface	Long	30
	Larg	10

Durée	TOTALE	15 à 20 min
	SÉQUENCE	

Effectifs	Educ	😊	1
	GPS	😊	1 ou 2
	J	😊	2 à 9
		😞	
		😄	

COMPORTEMENTS ATTENDUS

COLLECTIFS (VEILLER À)	INDIVIDUELS (VEILLER À)
Celui qui descend passe à l'extérieur des zones, celui qui gagne par l'intérieur des zones.	Implication Gérer l'espace d'évolution

RAPPELS REGLES SANITAIRES

- *Principes généraux:
- Appliquer les gestes barrières (cf. image Covid-19)
 - Porter obligatoirement un masque pour l'éducateur(trice)
 - Proscrire l'échange ou le partage d'effets personnels
 - Se limiter impérativement à boire dans sa gourde ou sa bouteille personnelle (marquée à son nom)
 - Assurer le nettoyage et la désinfection du matériel avant et après la séance mais également autant de fois que nécessaire
 - Ne jamais toucher le matériel pédagogique



- Limiter au maximum le brassage des joueurs(ses)
- Maintenir la distanciation sociale d'au moins 2m entre l'éducateur(trice) et le groupe
- Maintenir la distanciation sociale entre les joueurs(ses) à l'arrêt et les temps de repos (Espace individuel minimum de 4m2)
- Maintenir la distanciation sociale entre les joueurs(ses) en mouvement (5m minimum pour la marche - 10m minimum pour la course)
- Maintenir la distanciation sociale de 1,5m en latéral entre 2 joueurs(ses) lors des courses (Couloir entre deux joueurs(ses))

Conseil : Prévoir une personne Garante du Protocole Sanitaire (GPS) qui veille au respect des principes généraux et à la bonne conduite de la séance. (Adulte autorisé ou joueur(se))"

VARIABLES
Varier les enchaînements. Demander à chaque J de définir des gestes à réaliser

MATERIEL

Buts	
Jalons	
Cônes	
Cerceaux	
Couppelles	
Ballon	
Déplacement	
Conduite	
Passé/tir	

J : Joueur/Joueuse
E : Educateur/Educatrice



SEANCE DE REPRISE D'ACTIVITE

FICHE N° :

2

SPECIALITE (Ateliers, parcours, ...)

EXERCICE AIR JONGLERIE

JEUX SCOLAIRES ADAPTES

FIT FOOT

PROGRAMME EDUCATIF FEDERAL

EXERCICES / DEFIS TECHNIQUES

X

MOTRICITE / COORDINATION

GUIDE SMS - VERSION

1

CP	CE1	CE2	CM1	CM2	6ème	5ème	4ème	3ème
U7	U8	U9	U10	U11	U12	U13	U14	U15

(En jaune, les catégories concernées)

ORGANISATION

OBJECTIF

Développement de l'imaginaire - Visualisation -
Concentration - Réactivité

BUT

Réaliser des enchaînements sans ballon

REGLES &
CONSIGNES

1 ballon imaginaire par J, enchaîner individuellement différentes séquences de jonglerie en variant :

- les surfaces de contact (pieds, genoux, poitrine, etc...)
- les appuis au sol (jonglerie avec reprise d'appui au sol et jonglerie sans reprise d'appui)
- être capable de se déplacer à cloche-pied tout en continuant à jongler puis de reprendre (appui au sol entre chaque touche)

CRITERES DE
REUSSITE

Réussir un maximum d'exercices de jonglerie

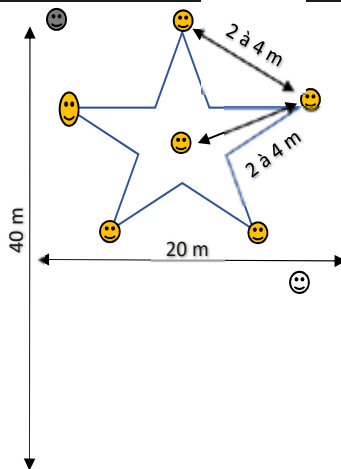

Projet de classe: Traçage d'une Etoile

- Eléments techniques à intégrer:

Jonglerie imaginaire: coup de pied, intérieur du pied, extérieur du pied, talon, enchaînement PD/PG en alternance (coup de pied/coup de pied, inter/inter, coup de pied/inter, coup de pied/inter, inter/coup de pied, exter/exte au-dessus de la tête, pied/tête...épaule/épaule...)

Intégration de blocages: sur le pied, derrière le genou (flexion de la jambe sur l'arrière de la cuisse, derrière la nuque...)
Intégration de figures freestyle foot que les joueurs(euses) auront trouvées sur youtube...

COMPORTEMENTS ATTENDUS

COLLECTIFS (VEILLER À)

Implication de tous les J dans l'élaboration de la méthode de traçage des 2 étoiles à la craie dans la cour de l'établissement
Tolérance
Solidarité
Entraide

INDIVIDUELS (VEILLER À)

Visualiser la trajectoire de son ballon, garder son équilibre, gérer l'espace d'évolution

RAPPELS REGLES SANITAIRES

*Principes généraux:

- ~Appliquer les gestes barrières (cf. image Covid-19)
- ~Porter obligatoirement un masque pour l'éducateur(trice)
- ~Proscrire l'échange ou le partage d'effets personnels
- ~Se limiter impérativement à boire dans sa gourde ou sa bouteille personnelle (marquée à son nom)

~Assurer le nettoyage et la désinfection du matériel avant et après la séance mais également autant de fois que nécessaire
~Ne jamais toucher le matériel pédagogique

- ~Limiter au maximum le brassage des joueurs(esses)
- ~Maintenir la distanciation sociale d'au moins 2m entre l'éducateur(trice) et le groupe
- ~Maintenir la distanciation sociale entre les joueurs(esses) à l'arrêt et les temps de repos (Espace individuel minimum de 4m2)
- ~Maintenir la distanciation sociale entre les joueurs(esses) en mouvement (5m minimum pour la marche - 10m minimum pour la course)
- ~Maintenir la distanciation sociale de 1,5m en latéral entre 2 joueurs(esses) lors des courses (Couloir entre deux joueurs(esses))

Conseil : Prévoir une personne Garante du Protocole Sanitaire (GPS) qui veille au respect des principes généraux et à la bonne conduite de la séance. (Adulte autorisé ou joueur(se))



Espace utilisé	Cour d'école	X
	Enceinte sportive	X
	Autres	X

Types	Sans ballon	X
	Mon ballon	
	Sans puis avec ballon	

Surface	Long	40
	Larg	20

Durée	TOTALE	10'
	SÉQUENCE	

Effectifs	Educ	😊	1
	GPS	😷	1 ou 2
	J	😄	
		😞	
		😟	6
		😌	

MATERIEL

Buts	
Jalons	
Cônes	
Cerceaux	
Couppelles	
Ballons	
Déplacement	
Conduite	
Passé/tir	

J : Joueur/Joueuse
E : Educateur/Educatrice



SEANCE DE REPRISE D'ACTIVITE

FICHE N° :

3

SPECIALITE (Ateliers, parcours, ...)

DEFI PASSE IMAGINAIRE 2 ETOILES

JEUX SCOLAIRES ADAPTES

FIT FOOT

PROGRAMME EDUCATIF FEDERAL

EXERCICES / DEFIS TECHNIQUES

X

MOTRICITE / COORDINATION

GUIDE SMS - VERSION

1

CP

CE1

CE2

CM1

CM2

6ème

5ème

4ème

3ème

U7

U8

U9

U10

U11

U12

U13

U14

U15

(En jaune, les catégories concernées)

ORGANISATION

OBJECTIF

Développement de l'imaginaire + Visualisation + concentration + réactivité + Mémorisation

BUT

Réaliser des enchaînements sans ballon à plusieurs pour marquer des points

1 ballon imaginaire pour 2 J (1>2, 3>4, 5>6...).

REGLES & CONSIGNES

Consignes identiques au défi FICHE 2 + passe aérienne ou au sol après 5 à 10 jonglages.

Au signal de l'encadrant : 1 ballon imaginaire pour 6 J. L'équipe qui parvient à intégrer les éléments de chaque J et faire en sorte que l'enchaînement ldes gestes soit fluide. L'équipe se voit déplacer d'un poste = 1 point

CRITERES DE REUSSITE

Marquer dans le but imaginaire après avoir réalisé l'enchaînement

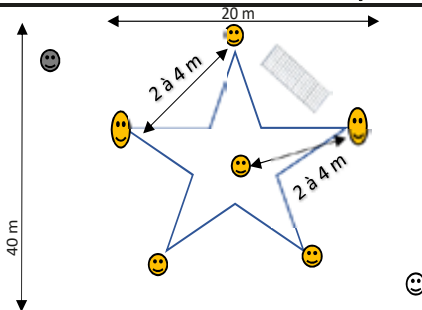

- Eléments techniques à intégrer:

Idem shadow foot 1 + brésilienne (on change de place)

J 1 propose 2 surfaces de contact puis transmet le ballon imaginaire à J 2 par une passe aérienne > contrôle.
 J 2 reprend ce qu'à fait J1 + intègre 1 élément personnel...ainsi de suite jusqu'à J 6 qui termine par une frappe dans un but imaginaire qui se trouve entre les 2 branches de l'étoile.

A l'issue de la frappe J1 prend la place de J2 qui prend la place de J 3? etc...

Après avoir donné son ballon imaginaire, J 1 veille à ce que l'enchaînement de l'équipe adverse soit conforme.

Enchaînement non conforme = retour au départ.

Espace utilisé	Cour d'école	X
	Enceinte sportive	X
	Autres	X

Types	Sans ballon	X
	Mon ballon	
	Sans puis avec ballon	

Surface	Long	40
	Larg	20

Durée	TOTALE	10'
	SÉQUENCE	2

Effectifs	Educ	😊	1
	GPS	😬	1 ou 2
	J	😬	
		😬	
		😊	6
		😬	

COMPORTEMENTS ATTENDUS

COLLECTIFS (VEILLER À)

Connexion entre les Joueurs

INDIVIDUELS (VEILLER À)

Etre orienté vers son partenaire au moment de la réception du ballon et au moment où le ballon est transmis.

Gestuelle adaptée permettant la transmission du ballon dans de bonne condition (équilibre)

RAPPELS REGLES SANITAIRES

*Principes généraux:

- Appliquer les gestes barrières (cf. image Covid-19)
- Porter obligatoirement un masque pour l'éducateur(trice)
- Proscrire l'échange ou le partage d'effets personnels
- Se limiter impérativement à boire dans sa gourde ou sa bouteille personnelle (marquée à son nom)

- Assurer le nettoyage et la désinfection du matériel avant et après la séance mais également autant de fois que nécessaire
- Ne jamais toucher le matériel pédagogique



VARIABLES

Pas de sens de transmission du ballon : J appelle un autre J (que celui prévu dans le sens de rotation) pour lui transmettre le ballon.

J tape dans ses mains au moment de transmettre le ballon

- Limiter au maximum le brassage des joueurs(ses)
- Maintenir la distanciation sociale d'au moins 2m entre l'éducateur(trice) et le groupe
- Maintenir la distanciation sociale entre les joueurs(ses) à l'arrêt et les temps de repos (Espace individuel minimum de 4m2)
- Maintenir la distanciation sociale entre les joueurs(ses) en mouvement (5m minimum pour la marche - 10m minimum pour la course)
- Maintenir la distanciation sociale de 1,5m en latéral entre 2 joueurs(ses) lors des courses (Couloir entre deux joueurs(ses))

Conseil : Prévoir une personne Garante du Protocole Sanitaire (GPS) qui veille au respect des principes généraux et à la bonne conduite de la séance. (Adulte autorisé ou joueur(se))*

MATÉRIEL

Buts	
Jalons	
Cônes	
Cerceaux	
Couppelles	
Ballon	
Déplacement	
Conduite	
Passer/tir	

J : Joueur/Joueuse

E : Educateur/Educatrice



SEANCE DE REPRISE D'ACTIVITE

FICHE N° :	4
SPECIALITE (Ateliers, parcours, ...)	
BIATHLON	

JEUX SCOLAIRES ADAPTES				FIT FOOT				PROGRAMME EDUCATIF FEDERAL				X				
EXERCICES / DEFIS TECHNIQUES				X				MOTRICITE / COORDINATION				GUIDE SMS - VERSION				1
CP	CE1	CE2	CM1	CM2	6ème	5ème	4ème	3ème								
U7	U8	U9	U10	U11	U12	U13	U14	U15								

(En jaune, les catégories concernées)

ORGANISATION

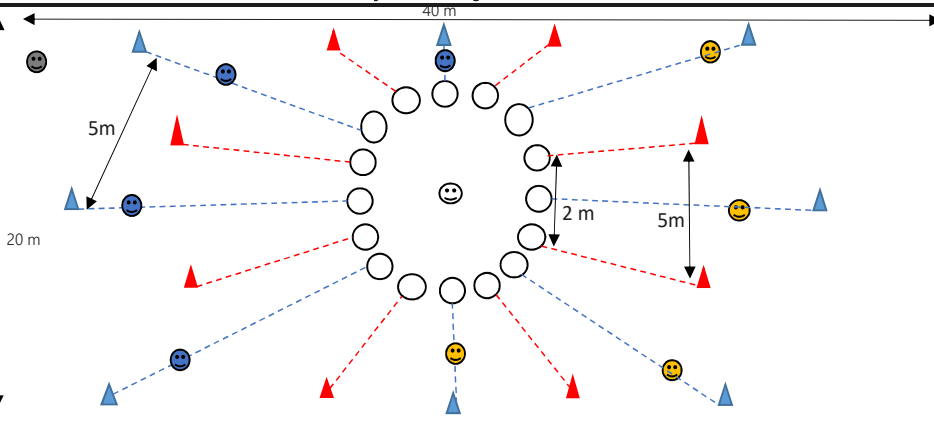

Choisir 8 éléments entre : corde à sauter fictive X30; 10 appuis cloche pied; franchissement horizontal X10 ; aller et retour course arrière ; gainage facial 20 secondes; parcours imposé échelle tracée à la craie; franchissement vertical (muret, etc.); marches à monter; sauts pieds joints ligne tracée au sol, etc.. Les distances entre le cerceaux et le cône peuvent varier (cf. Schéma)

OBJECTIF	Réaliser individuellement des éléments de motricité en alternance avec des questions culture foot et santé
BUT	Réaliser un tour complet individuellement en réalisant la totalité des défis (8 éléments moteurs et 8 questions) Attendre une question-réponse avec un défi "moteur". Chaque plot est numéroté (craie au sol) , chaque question est "protégée" et doit rester lisible à distance . Chaque plot ne peut être occupé que par un J. L'E se trouve dans un îlot central protégé et valide les bonnes réponses des uns et des autres dans l'ordre d' arrivée matérialisé par des cerceaux individuels à la craie. Exemple J bleu: Course en A puis question ,course en B je donne ma réponse , course en C défi "moteur"
REGLES & CONSIGNES	
CRITERES DE REUSSITE	Finir le parcours (16 stations) et ainsi remplir le contrat (valider les répétitions, réaliser le parcours motricité).

COMPORTEMENTS ATTENDUS

COLLECTIFS (VEILLER À)	INDIVIDUELS (VEILLER À)
Port de tête levé pour identifier les plots libres, stratégie appliquée. Maintien d'un niveau d' engagement adapté, qualité gestuelle et maintien d'une "bonne posture"	La bonne réalisation sur les ateliers , (Rythme d'exécution des gestes à la bonne compréhension des questions) Réalisation des courses dans les "couloirs" dédiés (traits pointillés rouges et bleus en fonction de la couleur du cône à rejoindre)

VARIABLES

- Rajout d' un tour de pénalité (à matérialiser) en cas de mauvaises réponses
- Enchaînement des épreuves de motricité et questionnaires à la fin (fiches à lire de 8 questions + jeu de mémorisation des réponses à donner)
- Attribuer des numéros à chaque J, équipes "paire" et "impaire" .
Le cumul des points des J déterminent l'équipe qui gagne
- Une équipe joue et une équipe valide la réussite des épreuves et inversement
- Chaque J réalise les épreuves sur place et effectue une course à la fin

- Principes généraux:
- ~Appliquer les gestes barrières (cf. image Covid-19)
 - ~Porter obligatoirement un masque pour l'éducateur(trice)
 - ~Proscrire l'échange ou le partage d'effets personnels
 - ~Se limiter impérativement à boire dans sa gourde ou sa bouteille personnelle (marquée à son nom)
 - ~Assurer le nettoyage et la désinfection du matériel avant et après la séance mais également autant de fois que nécessaire
 - ~Ne jamais toucher le matériel pédagogique



- ~ Limiter au maximum le brassage des joueurs(ses)
- ~ Maintenir la distanciation sociale d'au moins 2m entre l'éducateur(trice) et le groupe
- ~ Maintenir la distanciation sociale entre les joueurs(ses) à l'arrêt et les temps de repos (Espace individuel minimum de 4m2)
- ~ Maintenir la distanciation sociale entre les joueurs(ses) en mouvement (5m minimum pour la marche - 10m minimum pour la course)
- ~ Maintenir la distanciation sociale de 1,5m en latéral entre 2 joueurs(ses) lors des courses (Couloir entre deux joueurs(ses))

Conseil : Prévoir une personne Garante du Protocole Sanitaire (GPS) qui veille au respect des principes généraux et à la bonne conduite de la séance. (Adulte autorisé ou joueur(se))"

Espace utilisé	Cour d'école	X
	Enceinte sportive	X
	Autres	X

Types	Sans ballon	X
	Moi avec ballon	
	Sans puis avec ballon	

Surface	Long	40
	Larg	20

Durée	TOTALE	20 m
	SÉQUENCE	

Effectifs	Educ	😊	1
		😬	1 ou 2
	Elèves	😊	4
		😬	
		😊	4
		😊	

MATERIEL

Buts	
Jalons	
Cônes	
Cerceaux	
Couppelles	
Ballons	
Déplacement	
Conduite	
Passer/tir	

J : Joueur/Joueuse
E : Educateur/Educatrice



SEANCE DE REPRISE D'ACTIVITE

FICHE N° :

5

AIR JONGLERIE EN MOUVEMENT

JEUX SCOLAIRES ADAPTES

FIT FOOT

PEF

EXERCICES / DEFIS TECHNIQUES

X

MOTRICITE / COORDINATION

GUIDE SMS - VERSION

1

CP	CE1	CE2	CM1	CM2	6ème	5ème	4ème	3ème
U7	U8	U9	U10	U11	U12	U13	U14	U15

Espace utilisé	Cour d'école	X
	Enceinte sportive	X
	Autres	

Types	Sans ballon	X
	Mon ballon	
	Sans puis avec ballon	

Surface	Long	30 à 40
	Larg	30 à 40

Durée	TOTALE	15 à 20 mn
	SÉQUENCE	3

Effectifs	Educ	😊	1
	GPS	😬	1 ou 2
	Elèves	😊	3
		😬	3
		😄	3
		😃	

ORGANISATION

OBJECTIF	Amélioration de la dissociation segmentaire, de la coordination et de l'équilibre par la jonglerie en mouvement sans ballon (forme mimée)
BUT	Reproduire la gestuelle de la jonglerie en mouvement en intégrant le haut et bas du corps. Ancrage gestuel.
REGLES & CONSIGNES	2 ou 3 groupes de 3 J. Exercice: parcourir 10m jonglerie Pied D, 10m jonglerie Pied G, 10m jonglerie. Pieds alternés. Le 2nd J du groupe démarre à la fin de la 2ème zone (distance de 20 m). Répéter 5 passages par J sans l'utilisation des bras pour se concentrer sur la coordination PIED DE FRAPPE / PIED D'APPUI. 5 passages par J avec utilisation des bras (dissociation HAUT et BAS du corps).
CRITERES DE REUSSITE	Reproduire le geste de la jonglerie en mouvement au plus proche de la réalité avec ballon "imagerie mentale".

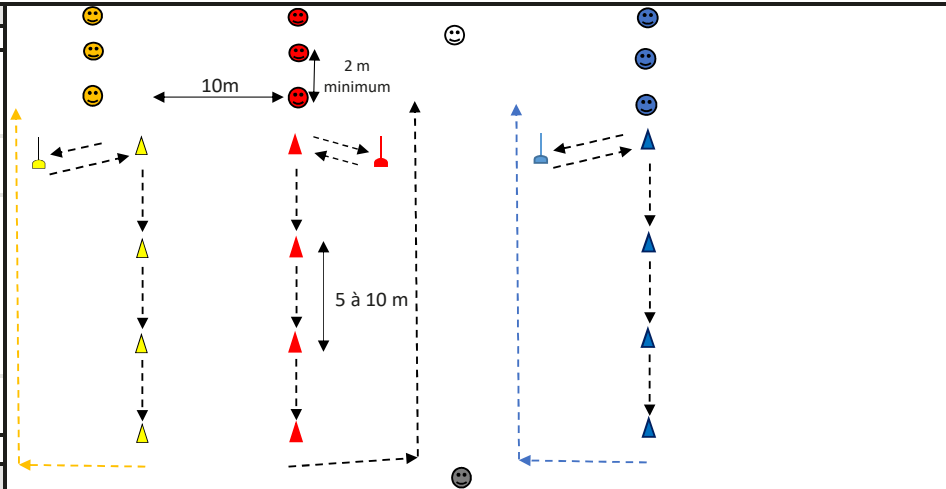

COMPORTEMENTS ATTENDUS

COLLECTIFS (VEILLER À)

Tolérance
Solidarité
Entraide
Encouragements

INDIVIDUELS (VEILLER À)

Position du pied de frappe pointe de pied tendue et cheville verrouillée. A chaque frappe, le pied de frappe repose au sol et le pied d'appui se lève pour avancer. Fixer le pied de frappe du regard. La jambe de frappe est alternativement semi fléchie puis tendue au moment de la frappe. Pied d'appui sous le bassin pour l'équilibre. Utilisation des bras pour s'équilibrer.

RAPPELS REGLES SANITAIRES

*Principes généraux:
~ Appliquer les gestes barrières (cf. image Covid-19)
~ Porter obligatoirement un masque pour l'éducateur(trice)
~ Proscrire l'échange ou le partage d'effets personnels
~ Se limiter impérativement à boire dans sa gourde ou sa bouteille personnelle (marquée à son nom)



~ Assurer le nettoyage et la désinfection du matériel avant et après la séance mais également autant de fois que nécessaire
~ Ne jamais toucher le matériel pédagogique

~ Limiter au maximum le brassage des joueurs(ses)
~ Maintenir la distanciation sociale d'au moins 2m entre l'éducateur(trice) et le groupe
~ Maintenir la distanciation sociale entre les joueurs(ses) à l'arrêt et les temps de repos (Espace individuel minimum de 4m2)
~ Maintenir la distanciation sociale entre les joueurs(ses) en mouvement (5m minimum pour la marche - 10m minimum pour la course)
~ Maintenir la distanciation sociale de 1,5m en latéral entre 2 joueurs(ses) lors des courses (Couloir entre deux joueurs(ses))

Conseil : Prévoir une personne Garante du Protocole Sanitaire (GPS) qui veille au respect des principes généraux et à la bonne conduite de la séance. (Adulte autorisé ou joueur(ese))

VARIABLES

DEFI RELAIS : RAPPORT DISTANCE / TEMPS.
Parcourir les 30m (3X10mètres) le plus rapidement possible en respectant l'enchaînement des gestes à effectuer PD/PG/PIEDS ALTERNES.
Le second J du groupe démarre lorsque le précédent a levé la main à la fin de son parcours. Si l'E juge que les gestes ne sont pas réalisés, le J suivant devra parcourir une distance de 3m A/R de "pénalité" en course normale. L'équipe qui remporte le relais marque 1 point.

MATERIEL

Buts	
Jalons	🚩🚩🚩🚩
Cônes	🚩🚩🚩🚩
Cerceaux	🚩🚩🚩🚩
Couppelles	🚩🚩🚩🚩
Ballons	sans
Déplacement	-----➔
Conduite	~~~~~➔
Passer/tir	-----➔

J : Joueur/Joueuse
E : Educateur/Educatrice



SEANCE DE REPRISE D'ACTIVITE

FICHE N° :

6

SPECIALITE (Ateliers, parcours, ...)

AIR JONGLERIE EN CERCLE

JEUX SCOLAIRES ADAPTES

FIT FOOT

PEF

EXERCICES / DEFIS TECHNIQUES

X

MOTRICITE / COORDINATION

GUIDE SMS - VERSION

1

CP	CE1	CE2	CM1	CM2	6ème	5ème	4ème	3ème
U7	U8	U9	U10	U11	U12	U13	U14	U15

Espace utilisé	Cour d'école	X
	Enceinte sportive	X
	Autres	X

Types	Sans ballon	X
	Mon ballon	
	Sans puis avec ballon	

Surface	Long	40
	Larg	15

Durée	TOTALE	15 à 20 mn
	SÉQUENCE	3

Effectifs	Educ	😊	1
	GPS	😬	1 ou 2
	J	😊	1 à 2
		😬	1 à 2
		😄	1 à 2
😁		1 à 2	

ORGANISATION

OBJECTIF	Maîtriser son corps dans l'espace. Améliorer sa concentration.
BUT	Maintenir la continuité de l'échange "imaginaire" pour marquer les points Les J sont positionnés en cercle (2 mètres minimum entre chacun). 2 groupes de 4 J maxi. 9 J. L'intervenant annonce le n° d'un J qui doit aller au centre et jouer le ballon imaginaire selon les consignes données, jusqu'à ce qu'un autre J soit appelé. Le J suivant a 3 secondes pour enchaîner. A chaque fois, le dernier J appelé doit reprendre ce qui a été réalisé avant puis rajouter une touche (= un geste) de son choix. La difficulté réside dans la mémorisation des mouvements (2ème J : 2 mouvements, 10ème J : 10 mouvements)
REGLES & CONSIGNES	Réussir à tenir les échanges. Être la dernière équipe encore en mouvement sans se tromper.
CRITERES DE REUSSITE	

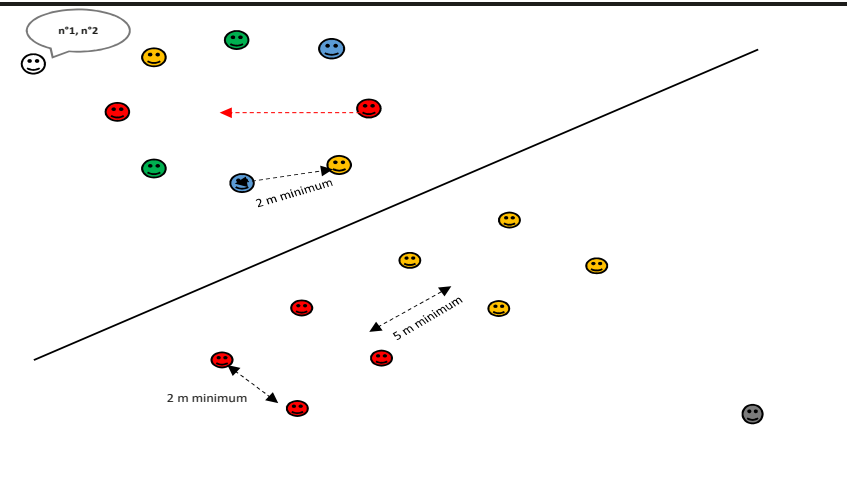

COMPORTEMENTS ATTENDUS

COLLECTIFS (VEILLER À)

Veiller au temps d'enchaînement ==> objectif : Continuité gestuelle (limiter les temps d'arrêt)
Veiller à présenter la batterie de gestes possibles en démonstration.

INDIVIDUELS (VEILLER À)

Positionner le pied de frappe pointe de pied tendue et cheville verrouillée. A chaque frappe de "balle" le pied de frappe repose au sol et le pied d'appui se lève pour avancer. Fixer le pied de frappe du regard. La jambe de frappe est alternativement semi fléchie puis tendue au moment de la frappe. Pied d'appui sous le bassin pour l'équilibre. Les bras servent à renforcer l'équilibre.

RAPPELS REGLES SANITAIRES

- Principes généraux:
- ~Appliquer les gestes barrières (cf. image Covid-19)
 - ~Porter obligatoirement un masque pour l'éducateur(trice)
 - ~Proscrire l'échange ou le partage d'effets personnels
 - ~Se limiter impérativement à boire dans sa gourde ou sa bouteille personnelle (marquée à son nom)
 - ~Assurer le nettoyage et la désinfection du matériel avant et après la séance mais également autant de fois que nécessaire
 - ~Ne jamais toucher le matériel pédagogique



- ~Limiter au maximum le brassage des joueurs(ses)
- ~Maintenir la distanciation sociale d'au moins 2m entre l'éducateur(trice) et le groupe
- ~Maintenir la distanciation sociale entre les joueurs(ses) à l'arrêt et les temps de repos (Espace individuel minimum de 4m2)
- ~Maintenir la distanciation sociale entre les joueurs(ses) en mouvement (5m minimum pour la marche - 10m minimum pour la course)
- ~Maintenir la distanciation sociale de 1,5m en latéral entre 2 joueurs(ses) lors des courses (Couloir entre deux joueurs(ses))

Conseil : Prévoir une personne Garante du Protocole Sanitaire (GPS) qui veille au respect des principes généraux et à la bonne conduite de la séance. (Adulte autorisé ou joueur(se))"

VARIABLES
Evolution : Chaque équipe peut fournir un observateur de groupe (notion d'autonomie et responsabilisation).
Dans ce cas, l'intervenant donne les gestes à réaliser (pas de créativité de l'élève)
Simplification/complexification : Jouer sur le temps d'enchaînements

MATERIEL

Buts	
Jalons	
Cônes	
Cerceaux	
Couppelles	
Ballons	
Déplacement	
Conduite	
Passé/tir	

J : Joueur/Joueuse
E : Educateur/Educatrice



SEANCE DE REPRISE D'ACTIVITE

FICHE N° :	7
------------	---

SPECIALITE (Ateliers, parcours, ...)
AIR FOOTENNIS

JEUX SCOLAIRES ADAPTES				FIT FOOT				PEF				
EXERCICES / DEFIS TECHNIQUES				X	MOTRICITE / COORDINATION					GUIDE SMS - VERSION		1
CP	CE1	CE2	CM1	CM2	6ème	5ème	4ème	3ème				
U7	U8	U9	U10	U11	U12	U13	U14	U15				

Espace utilisé	Cour d'école	X
	Enceinte sportive	X
	Autres	

Types	Sans ballon	X
	Avec ballon	
	Sans puis avec ballon	

Surface	Long	12
	Larg	4

Durée	TOTALE	15 à 20 mn
	SÉQUENCE	3

Effectifs	Educ.	😊	1
	GPS	😬	1 ou 2
	J	😬	
		😡	4
		😊	4
		😄	

ORGANISATION

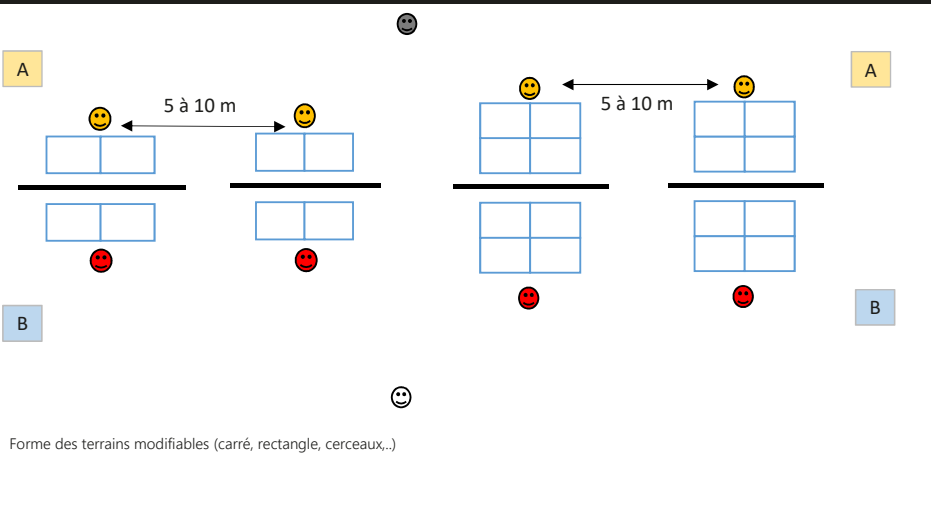

OBJECTIF	Maîtriser son corps dans l'espace en associant un déplacement et un geste.
BUT	Réussir la consigne donnée par l'adversaire sinon perte d'1 point
REGLES & CONSIGNES	1c1 sans ballon. Les deux J s'échangent un ballon imaginaire en donnant un déplacement et un enchaînement précis à jouer. Le J A annonce une case et un enchaînement de gestes (3 contacts maximum) à réaliser. Le J B se déplace et effectue les gestes demandés et donne à son tour une case et un enchaînement. Dès le geste effectué par le J B, J A a 5 secondes pour réaliser la commande et ainsi de suite.
CRITERES DE REUSSITE	Réussir à tenir les échanges le plus longtemps possible.

COMPORTEMENTS ATTENDUS

COLLECTIFS (VEILLER À)	INDIVIDUELS (VEILLER À)
Rappeler que l'information est donnée en miroir. C'est-à-dire que priorité est donnée à la position du recevant = si j'annonce "gauche" ce sera la zone gauche du receveur.	Positionner le pied de frappe pointe de pied tendue et cheville verrouillée. A chaque frappe de "balle" le pied de frappe repose au sol et le pied d'appui se lève pour avancer. Fixer le pied de frappe du regard. La jambe de frappe est alternativement semi fléchie puis tendue au moment de la frappe. Pied d'appui sous le bassin pour l'équilibre. Les bras servent à renforcer l'équilibre.

VARIABLES
Espace : Complexifier 6 ou 9 zones au lieu de 4. / Simplifier : 2 zones
Temps : Complexifier : Réduire à 3 secondes / Simplifier : Augmenter à 8 secondes
Mettre 1 observateur (Couleur rouge sur schéma) qui valide ou non la réussite de l'échange et attribue des points.

RAPPELS REGLES SANITAIRES

- Principes généraux:
 - Appliquer les gestes barrières (cf. image Covid-19)
 - Porter obligatoirement un masque pour l'éducateur(trice)
 - Proscrire l'échange ou le partage d'effets personnels
 - Se limiter impérativement à boire dans sa gourde ou sa bouteille personnelle (marquée à son nom)
 - Assurer le nettoyage et la désinfection du matériel avant et après la séance mais également autant de fois que nécessaire
 - Ne jamais toucher le matériel pédagogique
 - Limiter au maximum le brassage des joueurs(ses)
 - Maintenir la distanciation sociale d'au moins 2m entre l'éducateur(trice) et le groupe
 - Maintenir la distanciation sociale entre les joueurs(ses) à l'arrêt et les temps de repos (Espace individuel minimum de 4m2)
 - Maintenir la distanciation sociale entre les joueurs(ses) en mouvement (5m minimum pour la marche - 10m minimum pour la course)
 - Maintenir la distanciation sociale de 1,5m en latéral entre 2 joueurs(ses) lors des courses (Couloir entre deux joueurs(ses))
- Conseil :** Prévoir une personne Garante du Protocole Sanitaire (GPS) qui veille au respect des principes généraux et à la bonne conduite de la séance. (Adulte autorisé ou joueur(se))



MATERIEL

Buts	
Jalons	
Cônes	
Cerceaux	
Couppelles	
Ballons	
Déplacement	
Conduite	
Passer/tirer	
J : Joueur/Joueuse E : Educateur/Educatrice	



SEANCE DE REPRISE D'ACTIVITE

FICHE N° :	8
------------	---

SPECIALITE (Ateliers, parcours, ...)	DEFITFOOT
--------------------------------------	-----------

JEUX SCOLAIRES ADAPTES		FIT FOOT		PROGRAMME EDUCATIF FEDERAL	
EXERCICES / DEFIS TECHNIQUES		X	MOTRICITE / COORDINATION		GUIDE SMS - VERSION

CP	CE1	CE2	CM1	CM2	6ème	5ème	4ème	3ème
U7	U8	U9	U10	U11	U12	U13	U14	U15

(En jaune, les catégories concernées)

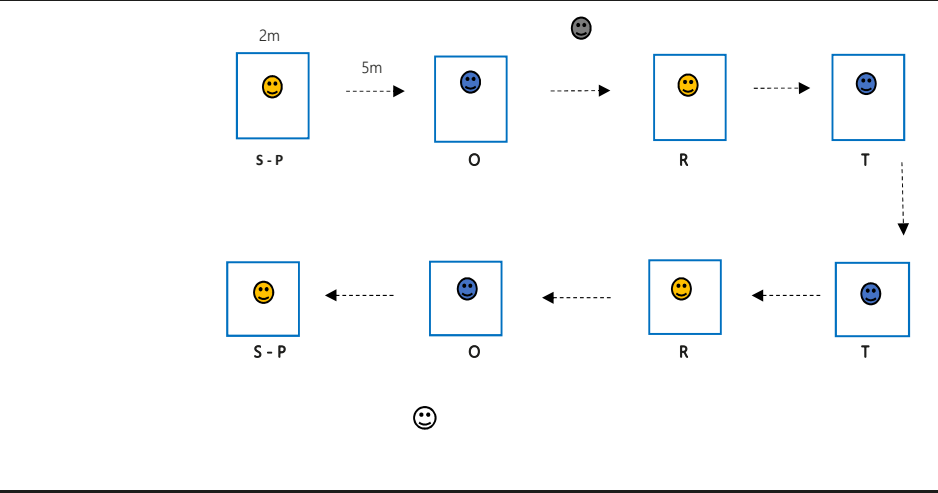

ORGANISATION	
OBJECTIF	L'alphabet de la Forme
BUT	Refaire à l'identique l'exercice défini, et en effet Miroir (Face) Démonstration d'un parcours dynamique avec un exercice sous chaque lettre du mot SPORT ou PRETS S = 5 cloches pied droit + gauche P=Course sur place en montée genoux et talons fesses O=15 saust avant/arrière en pieds joints R=Accroupi, on se relève 10 fois T:Tenir l'équilibre sur 1 jambe 10" et l'autre 10"
REGLES & CONSIGNES	
CRITERES DE REUSSITE	Réussir la réalisation de tous les gestes sans se tromper

Espace utilisé	Cour d'école	X	
	Enceinte sportive	X	
	Autres	X	
Types	Sans ballon	X	
	Avec ballon		
	Sans puis avec ballon		
Surface	Long	40	
	Larg	30	
Durée	TOTALE	15	
	SÉQUENCE	Toutes les 1'	
Effectifs	Educ	😊	1
	GPS	😬	1 ou 2
	J	😊	4
		😬	
		😄	4
		😁	

COLLECTIFS (VEILLER À)	INDIVIDUELS (VEILLER À)
Respecter le rythme et les bons mouvements Changement de zone toutes les minutes (sens de rotation)	Retenir sous chaque lettre l'exercice correspondant Travail de mémorisation et de visualisation mentale

VARIABLES
Modifier l'ordre des mouvements. Association des bras et des jambes. Les J peuvent imaginer une suite de mouvement par rapport aux lettres

RAPPELS REGLES SANITAIRES

Principes généraux:
 ~Appliquer les gestes barrières (cf. image Covid-19)
 ~Porter obligatoirement un masque pour l'éducateur(trice)
 ~Proscrire l'échange ou le partage d'effets personnels
 ~Se limiter impérativement à boire dans sa gourde ou sa bouteille personnelle (marquée à son nom)
 ~Assurer le nettoyage et la désinfection du matériel avant et après la séance mais également autant de fois que nécessaire
 ~Ne jamais toucher le matériel pédagogique

~Limiter au maximum le brassage des joueurs(les)
 ~Maintenir la distanciation sociale d'au moins 2m entre l'éducateur(trice) et le groupe
 ~Maintenir la distanciation sociale entre les joueurs(les) à l'arrêt et les temps de repos (Espace individuel minimum de 4m2)
 ~Maintenir la distanciation sociale entre les joueurs(les) en mouvement (5m minimum pour la marche - 10m minimum pour la course)
 ~Maintenir la distanciation sociale de 1,5m en latéral entre 2 joueurs(les) lors des courses (Couloir entre deux joueurs(les))

Conseil: Prévoir une personne Garante du Protocole Sanitaire (GPS) qui veille au respect des principes généraux et à la bonne conduite de la séance. (Adulte autorisé ou joueur(se))"

MATÉRIEL	
Buts	
Jallons	
Cônes	
Cerceaux	
Couppelles	
Ballons	
Déplacement	
Conduite	
Passé/tir	
J : Joueur/Joueuse E : Educateur/Educatrice	



▶ U14 - U15

Exercices et défis techniques
Avec un ballon personnalisé





SEANCE DE REPRISE D'ACTIVITE

FICHE N° : 1

SPECIALITE (Ateliers, parcours, ...)

MONTEE DESCENTE

JEUX SCOLAIRES ADAPTES

FIT FOOT

PROGRAMME EDUCATIF FEDERAL

EXERCICES / DEFIS TECHNIQUES

X

MOTRICITE / COORDINATION

GUIDE SMS - VERSION

1

CP

CE1

CE2

CM1

CM2

6ème

5ème

4ème

3ème

U7

U8

U9

U10

U11

U12

U13

U14

U15

(En jaune, les catégories concernées)

ORGANISATION

OBJECTIF Effectuer des défis donnés par l'éducateur

BUT Faire le plus de gestes techniques en un temps donné

Chaque joueur.se. est dans sa zone, il visualise le geste technique donné par l'éducateur.trice. La durée du défi est de 30s. Les joueurs.ses au défi sont l'un en face de l'autre (voir schéma). L'éducateur annonce le top départ, au signal chaque joueur(se) doit reproduire le plus vite possible le geste donné par l'éducateur.trice. Au signal de fin, on compare leur score. Celui qui comptabilise le plus de gestes remporte le défi et monte d'un cran. Celui qui a perdu le défi, descend d'un cran.

REGLES & CONSIGNES

CRITERES DE REUSSITE Réaliser le plus de défis possibles. Se situer sur les zones hautes

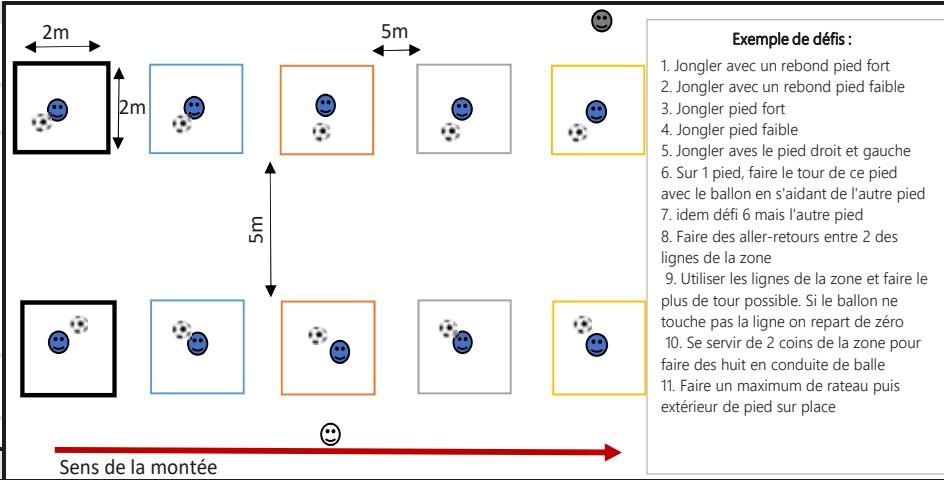

COMPORTEMENTS ATTENDUS

COLLECTIFS (VEILLER À)

INDIVIDUELS (VEILLER À)

Celui qui descend passe à l'extérieur des zones, celui qui gagne par l'intérieur des zones.

Surface de contact, qualité du contact pied ballon, concentration.

RAPPELS REGLES SANITAIRES

Principes généraux:

- Appliquer les gestes barrières (cf. image Covid-19)
- Porter obligatoirement un masque pour l'éducateur.trice
- Proscrire l'échange ou le partage d'effets personnels
- Se limiter impérativement à boire dans sa gourde ou sa bouteille personnelle (marquée à son nom)



- Assurer le nettoyage et la désinfection du matériel avant et après la séance mais également autant de fois que nécessaire
- Ne jamais toucher le matériel pédagogique

VARIABLES

- Ballon arrêté : toucher alternativement le ballon avec le pied droit et gauche
- Faire des passements de jambe sur place avec le pied fort
- Faire des passements de jambe sur place avec le pied faible
- Alterner semelles sur ballon (sur place, en mouvement, arrière, avant, latéral, etc)

- Limiter au maximum le brassage des joueurs.ses
- Maintenir la distanciation sociale d'au moins 2m entre l'éducateur.trice et le groupe
- Maintenir la distanciation sociale entre les joueurs.ses à l'arrêt et les temps de repos (Espace individuel minimum de 4m2)
- Maintenir la distanciation sociale entre les joueurs.ses en mouvement (5m minimum pour la marche - 10m minimum pour la course)
- Maintenir la distanciation sociale de 1,5m en latéral entre 2 joueurs.ses lors des courses (Couloir entre 2 joueurs.ses).

Conseil : Prévoir une personne Garante du Protocole Sanitaire (GPS) qui veille au respect des principes généraux et à la bonne conduite de la séance. (Adulte autorisé ou joueur.se)

Espace utilisé	Cour d'école	X
	Enceinte sportive	X
	Autres	X

Types	Sans ballon	
	Avec ballon	X
	Sans puis avec ballon	

Surface	Long	40
	Larg	30

Durée	TOTALE	15
	SÉQUENCE	Toutes les 1'

Effectifs	E	😊	1
		😬	1
	J	😊	5
		😬	
		😄	4
		😁	

MATERIEL

Buts	
Jallons	
Cônes	
Cerceaux	
Couppelles	
Ballons	
Déplacement	
Conduite	
Passe/tir	

J : Joueur/Joueuse
E : Educateur/Educatrice



SEANCE DE REPRISE D'ACTIVITE	
FICHE N° :	2
SPECIALITE (Ateliers, parcours, ...)	
EXERCICE JONGLERIE	

JEUX SCOLAIRES ADAPTES			FIT FOOT		PROGRAMME EDUCATIF FEDERAL	
EXERCICES / DEFIS TECHNIQUES		X	MOTRICITE / COORDINATION		GUIDE SMS - VERSION	
CP	CE1	CE2	CM1	CM2	6ème	5ème
U7	U8	U9	U10	U11	U12	U13
					4ème	3ème
					U14	U15

(En jaune, les catégories concernées)

Espace utilisé	Cour d'école	X
	Enceinte sportive	X
	Autres	X

Types	Sans ballon	
	Mon ballon	X
	Sans puis avec ballon	

Surface	Long	40
	Larg	20

Durée	TOTALE	10'
	SEQUENCE	

Effectifs	E	😊	1
	GPS	😬	1 ou 2
	J	😬	1 à 5
		😡	
		😊	1 à 4
		😄	

ORGANISATION	
OBJECTIF	Développement de la maîtrise du ballon
BUT	Réaliser des enchaînements de jonglerie
REGLES & CONSIGNES	1 ballon par joueur, enchaîner individuellement différentes séquences de jonglerie en variant :
	-les surfaces de contact (pieds, genoux, poitrine, etc.)
	-les appuis au sol (jonglerie avec reprise d'appui au sol et jonglerie sans reprise d'appui)
	-la hauteur du ballon
CRITERES DE REUSSITE	Déterminé par le défi à réaliser
COMPOTEMENTS ATTENDUS	

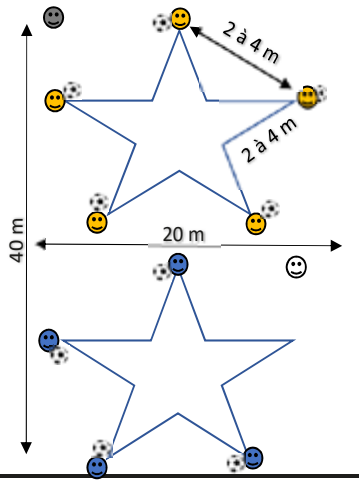

Défi 1:
Le joueur lâche le ballon qu'il a dans les mains, le frappe une fois avec son pied, le laisse rebondir au sol puis essaye de le frapper deux fois avant de laisser un nouveau rebond au sol...idem jusqu'à faire 10 jongalges sans que le ballon touche le sol.

Défi 2:
Le joueur lâche le ballon qu'il a dans les mains, le frappe une fois avec son pied droit, laisse un rebond au sol avant de le frapper avec son pied gauche, laisse un nouveau rebond avant de le frapper consécutivement une fois avec le pied droit et le pied gauche...idem jusqu'à faire 10 jonglages pied droit/pied gauche alternativement

COLLECTIFS (VEILLER À)	INDIVIDUELS (VEILLER À)
Tolérance Solidarité Entraide	Surface de contact, qualité du contact pied/ballon, équilibration, posture, concentration
VARIABLES	
Jongler avec la cuisse Jongler la tête Jongler avec l'intérieur du pied Jongler avec l'extérieur du pied Obliger à changer la surface de contact à chaque fois que le joueur touche le ballon	

RAPPELS REGLES SANITAIRES

Principes généraux

- Appliquer les gestes barrières (cf. image Covid-19)
- Porter obligatoirement un masque pour l'éducateur.trice
- Proscrire l'échange ou le partage d'effets personnels
- Se limiter impérativement à boire dans sa gourde ou sa bouteille personnelle (marquée à son nom)
- Assurer le nettoyage et la désinfection du matériel avant et après la séance mais également autant de fois que nécessaire
- Ne jamais toucher le matériel pédagogique
- Limiter au maximum le brassage des joueurs.ses
- Maintenir la distanciation sociale d'au moins 2m entre l'éducateur.trice et le groupe
- Maintenir la distanciation sociale entre les joueurs.ses à l'arrêt et les temps de repos (Espace individuel minimum de 4m²)
- Maintenir la distanciation sociale entre les joueurs.ses en mouvement (5m minimum pour la marche - 10m minimum pour la course)
- Maintenir la distanciation sociale de 1,5m en latéral entre 2 joueurs.ses lors des courses (Couloir entre 2 joueurs.ses) .

Conseil : Prévoir une personne **Garante du Protocole Sanitaire (GPS)** qui veille au respect des principes généraux et à la bonne conduite de la séance. (Adulte autorisé ou joueur.se)

MATÉRIEL	
Buts	
Jalons	
Cônes	
Cerceaux	
Couppelles	
Ballons	
Déplacement	
Conduite	
Passer/tir	
J : Joueur/Joueuse E : Educateur/Educatrice	



SEANCE DE REPRISE D'ACTIVITE

FICHE N° : 3

SPECIALITE (Ateliers, parcours, ...)

GolFoot

JEUX SCOLAIRES ADAPTES

FIT FOOT

PROGRAMME EDUCATIF FEDERAL

EXERCICES / DEFIS TECHNIQUES

X

MOTRICITE / COORDINATION

GUIDE SMS - VERSION

1

CP

CE1

CE2

CM1

CM2

6ème

5ème

4ème

3ème

U7

U8

U9

U10

U11

U12

U13

U14

U15

(En jaune, les catégories concernées)

Espace utilisé	Cour d'école	X
	Enceinte sportive	X
	Autres	X

OBJECTIF

Exécuter des frappes de balle pour atteindre une cible avec le moins d'essais ou de temps) possibles

BUT

1 point par exercice réalisé. Parcours à faire 2 fois.

5 ateliers à effectuer 2 fois (x2)

Débutant : essais illimités, changement d'atelier 2'

Débrouillé : 3 essais maximum

REGLES & CONSIGNES

1. Passe pied droit a 5m (intérieur pied)

2. Slalom+ tir a 7m

3. Louche par dessus des plots

4. Passe pied faible a 5m

5. Passe pied fort a 10m

CRITERES DE REUSSITE

Réussir 2 défis sur 4 au niveau débutant

4 sur 4 au niveau débrouillé.

ORGANISATION

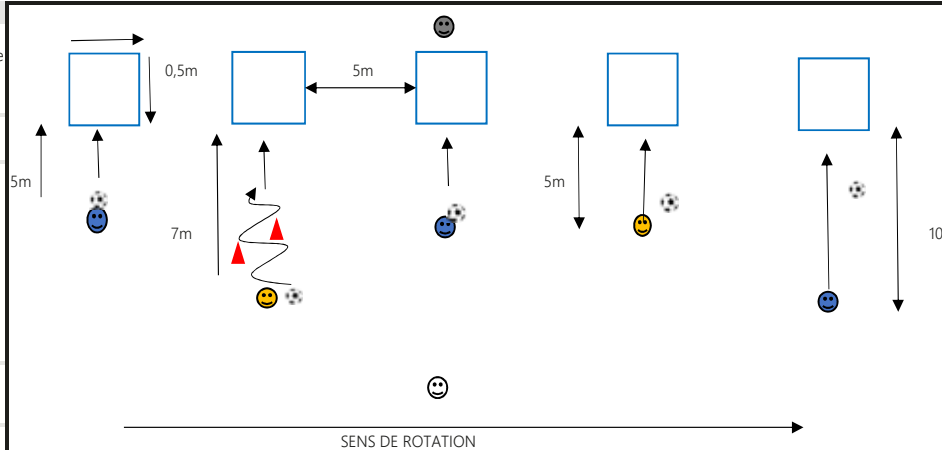

COMPORTEMENTS ATTENDUS

COLLECTIFS (VEILLER À)

La rotation des ateliers , comptage des points individuellement ou par équipe.

INDIVIDUELS (VEILLER À)

La qualité de la passe
L'exécution du geste technique demandé.

VARIABLES

Parcours au temps

Parcours à effectuer uniquement du pied faible

Mettre des obstacles pour complexifier le parcours (si matériel pédagogique)

Revenir à l'atelier précédent si échec (gage athlétique, 5 pompes ou 10 abdominaux)

Viser un arbre, un poteau, un mur (adaptation au milieu environnant)

Parcours en jonglerie avant mise au sol pour la frappe.

RAPPELS REGLES SANITAIRES

Principes généraux:

~Appliquer les gestes barrières (cf. image Covid-19)
 ~Porter obligatoirement un masque pour l'éducateur.trice
 ~Proscrire l'échange ou le partage d'effets personnels
 ~Se limiter impérativement à boire dans sa gourde ou sa bouteille personnelle (marquée à son nom)

~Assurer le nettoyage et la désinfection du matériel avant et après la séance mais également autant de fois que nécessaire
 ~Ne jamais toucher le matériel pédagogique

~Limiter au maximum le brassage des joueurs.ses

~Maintenir la distanciation sociale d'au moins 2m entre l'éducateur.trice et le groupe

~Maintenir la distanciation sociale entre les joueurs.ses à l'arrêt et les temps de repos (Espace individuel minimum de 4m2)

~Maintenir la distanciation sociale entre les joueurs.ses en mouvement (5m minimum pour la marche - 10m minimum pour la course)

~Maintenir la distanciation sociale de 1,5m en latéral entre 2 joueurs.ses lors des courses (Couloir entre 2 joueurs.ses) .

Conseil : Prévoir une personne **Garante du Protocole Sanitaire (GPS)** qui veille au respect des principes généraux et à la bonne conduite de la séance.
 (Adulte autorisé ou joueur.se)



MATÉRIEL

Buts	
Jalons	
Cônes	
Cerceaux	
Couppelles	
Ballons	
Déplacement	
Conduite	
Passe/tir	

J : Joueur/Joueuse
E : Educateur/Educatrice



SEANCE DE REPRISE D'ACTIVITE

FICHE N° : 4

SPECIALITE (Ateliers, parcours, ...)

BIATHLON AVEC BALLON

JEUX SCOLAIRES ADAPTES

FIT FOOT

PROGRAMME EDUCATIF FEDERAL

X

EXERCICES / DEFIS TECHNIQUES

X

MOTRICITE / COORDINATION

GUIDE SMS - VERSION

1

CP

CE1

CE2

CM1

CM2

6ème

5ème

4ème

3ème

U7

U8

U9

U10

U11

U12

U13

U14

U15

(En jaune, les catégories concernées)

Espace utilisé	Cour d'école	X
	Enceinte sportive	X
	Autres	X

Types	Sans ballon	
	Mon ballon	X
	Sans puis avec ballon	

Surface	Long	40
	Larg	20

Durée	TOTALE	20 m
	SÉQUENCE	

Effectifs	E	😊	1
	GPS	😊	1 ou 2
	J	😊	4
		😊	4
		😊	
		😊	

ORGANISATION

OBJECTIF	Réaliser individuellement une conduite de balle en alternance avec des questions PEF (culture foot et santé)
BUT	Réaliser un tour complet individuellement en réalisant la totalité des défis (8 conduites de balle et 8 questions) Alterner une question-réponse avec un défi "technique". Chaque plot est numéroté (papier, feutre), chaque question est "protégée" et doit rester lisible à distance . Chaque plot ne peut être occupé que par un joueur(se). L'éducateur.trice se trouve dans un îlot central, matérialisé par des cerceaux individuels, et valide les bonnes réponses des uns et des autres dans l'ordre d'arrivée. Exemple joueur(se) bleu(e): Course en A puis question, course en B, je donne ma réponse, course en C défi "technique".
REGLES & CONSIGNES	
CRITERES DE REUSSITE	Finir le parcours (16 stations) (valider les répétitions, réaliser le parcours conduite de balle).

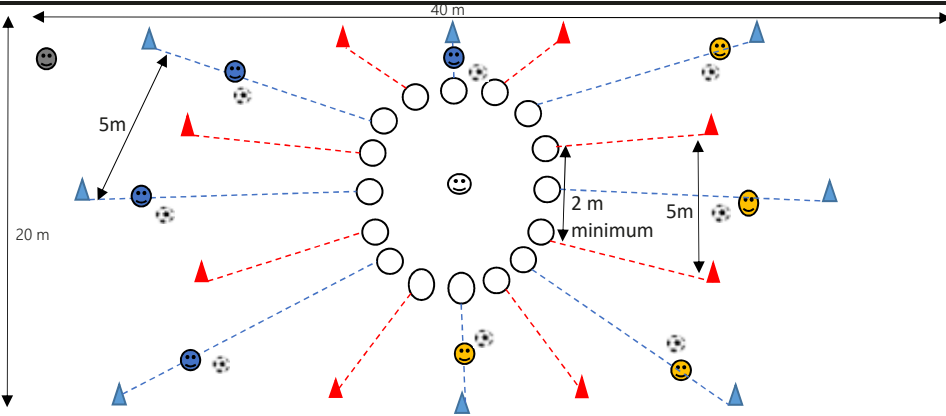

Choisir 8 éléments entre : Conduite de Balle pied fort; Conduite de balle pied faible; Conduite de balle inter/exter pied fort; Conduite de balle exter pied fort; Conduite de balle semelle pied fort; Conduite de balle avec passement de jambes; Conduite de balle en course arrière avec semelle; Jonglerie+ Conduite de balle libre; etc.. Les distances entre le cerceau et le cône peuvent varier (cf. Schéma)

COMPORTEMENTS ATTENDUS

COLLECTIFS (VEILLER À)

INDIVIDUELS (VEILLER À)

Principes généraux

- Appliquer les gestes barrières (cf. image Covid-19)
- Porter obligatoirement un masque pour l'éducateur.trice
- Proscrire l'échange ou le partage d'effets personnels
- Se limiter impérativement à boire dans sa gourde ou sa bouteille personnelle (marquée à son nom)
- Assurer le nettoyage et la désinfection du matériel avant et après la séance mais également autant de fois que nécessaire
- Ne jamais toucher le matériel pédagogique
- Limiter au maximum le brassage des joueurs.ses
- Maintenir la distanciation sociale d'au moins 2m entre l'éducateur.trice et le groupe
- Maintenir la distanciation sociale entre les joueurs.ses. à l'arrêt et les temps de repos (Espace individuel minimum de 4m2)
- Maintenir la distanciation sociale entre les joueurs.ses en mouvement (5m minimum pour la marche - 10m minimum pour la course)
- Maintenir la distanciation sociale de 1,5m en latéral entre 2 joueurs.ses lors des courses (Couloir entre 2 élèves) .



Conseil : Prévoir une personne Garante du Protocole Sanitaire (GPS) qui veille au respect des principes généraux et à la bonne conduite de la séance. (Adulte autorisé ou joueur)

VARIABLES

- 1: Rajout d' un tour de pénalité (à matérialiser) en cas de mauvaises réponses
- 2: Enchaînement des épreuves de motricité et questionnaires à la fin (fiches à lire de 8 questions + jeu de mémorisation des réponses à donner)
- 3: Attribuer des numéros à chaque joueur.se, équipes "paire" et "impaire" .
Le cumul des points des joueurs.ses détermine l'équipe qui gagne
- 4: Une équipe joue et une équipe valide la réussite des épreuves et inversement

MATERIEL

Buts	
Jalons	
Cônes	
Cerceaux	
Coupelles	
Ballons	
Déplacement	
Conduite	
Passé/tir	

J : Joueur/Joueuse
E : Educateur/Educatrice



SEANCE DE REPRISE D'ACTIVITE

FICHE N° : 5

SPECIALITE (Ateliers, parcours, ...)

JONGLERIE EN MOUVEMENT

JEUX SCOLAIRES ADAPTES

FIT FOOT

PEF

EXERCICES / DEFIS TECHNIQUES

X

MOTRICITE / COORDINATION

GUIDE SMS - VERSION

1

CP	CE1	CE2	CM1	CM2	6ème	5ème	4ème	3ème
U7	U8	U9	U10	U11	U12	U13	U14	U15

Espace utilisé	Cour d'école	
	Enceinte sportive	X
	Autres	

Types	Sans ballon	
	Mon ballon	X
	Sans puis avec ballon	

Surface	Long	30 à 40
	Larg	30 à 40

Durée	TOTALE	15 à 20 mn
	SÉQUENCE	3

Effectifs	E	😊	1
	GPS	😬	1
	J	😊	3
		😬	3
		😄	3
		😬	

ORGANISATION

OBJECTIF Amélioration de la dissociation segmentaire, de la coordination et de l'équilibre par la jonglerie en mouvement

BUT Jonglerie en mouvement en intégrant le haut et bas du corps.

REGLES & CONSIGNES
 3 groupes de 3 joueur.ses
 Exercice: parcourir 10m jonglerie Pied D, 10m jonglerie Pied G, 10m jonglerie. Pieds alternés. Le 2nd.e joueur.se du groupe démarre à la fin de la 2ème zone (distance de 20 m). Répéter 5 passages par joueur.se sans l'utilisation des bras pour se concentrer sur la coordination PIED DE FRAPPE / PIED D'APPUI. 5 passages par joueur.se avec utilisation des bras (dissociation HAUT et BAS du corps).

CRITERES DE REUSSITE
 Maîtrise de la jambe et du pied de frappe - Equilibre
 Maîtrise des appuis - Appréciation des trajectoires

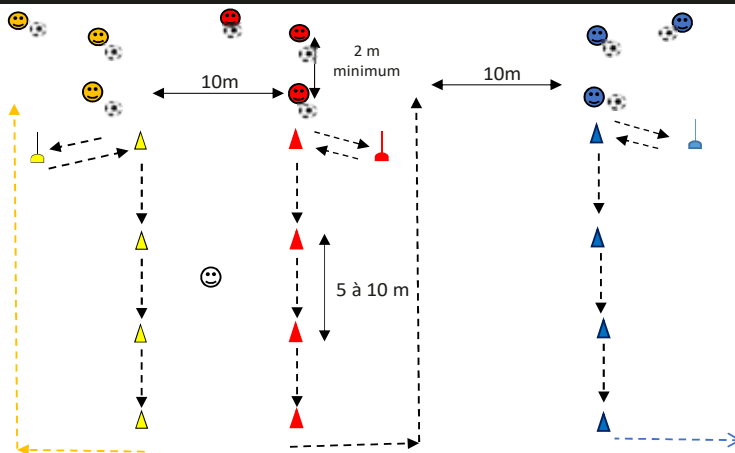

COMPORTEMENTS ATTENDUS

COLLECTIFS (VEILLER À)

Tolérance
 Solidarité
 Entraide
 Encouragements

INDIVIDUELS (VEILLER À)

Position du pied de frappe pointé de pied tendue et cheville verrouillée. A chaque frappe, le pied de frappe repose au sol et le pied d'appui se lève pour avancer. Fixer le pied de frappe du regard. La jambe de frappe est alternativement semi fléchie puis tendue au moment de la frappe. Pied d'appui sous le bassin pour l'équilibre. Utilisation des bras pour s'équilibrer.

RAPPELS REGLES SANITAIRES

Principes généraux:

- Appliquer les gestes barrières (cf. image Covid-19)
- Porter obligatoirement un masque pour l'educateur.trice
- Proscrire l'échange ou le partage d'effets personnels
- Se limiter impérativement à boire dans sa gourde ou sa bouteille personnelle (marquée à son nom)
- Assurer le nettoyage et la désinfection du matériel avant et après la séance mais également autant de fois que nécessaire
- Ne jamais toucher le matériel pédagogique



VARIABLES

DEFI RELAIS : RAPPORT DISTANCE /TEMPS.

Parcourir les 30m (3X10mètres) le plus rapidement possible en respectant l'enchaînement des gestes à effectuer PD/PG/PIEDS ALTERNES. Le second joueur.se du groupe démarre lorsque le précédent a levé la main à la fin de son parcours. Si l'éducateur.trice juge que les gestes ne sont pas réalisés, le joueur.se suivant devra parcourir une distance de 3m A/R de "pénalité" en course normale. L'équipe qui remporte le relais marque 1 point.

-Limiter au maximum le brassage des joueur.ses.ses

- Maintenir la distanciation sociale d'au moins 2m entre l'educateur.trice et le groupe
- Maintenir la distanciation sociale entre les joueur.ses.ses à l'arrêt et les temps de repos (Espace individuel minimum de 4m2)
- Maintenir la distanciation sociale entre les joueur.ses.ses en mouvement (5m minimum pour la marche - 10m minimum pour la course)
- Maintenir la distanciation sociale de 1,5m en latéral entre 2 joueur.ses.ses lors des courses (Couloir entre 2 joueur.ses.ses)

Conseil : Prévoir une personne Garante du Protocole Sanitaire (GPS) qui veille au respect des principes généraux et à la bonne conduite de la séance. (Adulte autorisé ou joueur.se)

MATERIEL

Buts	
Jalons	
Cônes	
Cerceaux	
Couppelles	
Ballons	
Déplacement	
Conduite	
Passer/tir	

J : Joueur/Joueuse
 E : Educateur/Educatrice



SEANCE DE REPRISE D'ACTIVITE

FICHE N° :

6

SPECIALITE (Ateliers, parcours, ...)

JONGLERIE EN CERCLE

JEUX SCOLAIRES ADAPTES

FIT FOOT

PEF

EXERCICES / DEFIS TECHNIQUES

X

MOTRICITE / COORDINATION

GUIDE SMS - VERSION

1

CP	CE1	CE2	CM1	CM2	6ème	5ème	4ème	3ème
U7	U8	U9	U10	U11	U12	U13	U14	U15

Espace utilisé	Cour d'école	X
	Encinte sportive	X
	Autres	X

ORGANISATION

OBJECTIF

Maîtriser son corps dans l'espace.
Améliorer sa concentration.

BUT

Maintenir la continuité de l'échange "imaginaire" pour marquer les points

REGLES & CONSIGNES

Les chefs d'orchestres (groupe de 3) sont positionnés en triangle (2 mètres minimum entre chacun). 3 groupes de 2 joueurs.se.s maxi + le groupe chef d'orchestre. L'éducateur.trice annonce le n° d'un joueur.se qui doit aller au centre et jouer le ballon selon les consignes données, jusqu'à ce qu'un autre joueur.se soit appelé.e. Le joueur.se suivant a 3 secondes pour enchaîner. A chaque fois, le dernier joueur.se appelé.e doit reprendre ce qui a été réalisé avant puis ajouter une geste de son choix.La difficulté réside dans la réalisation des mouvements (2ème joueur.se : 2 mouvements, 9ème joueur.se : 9 mouvements)

CRITERES DE REUSSITE

Réussir à tenir les échanges. Être la dernière équipe encore en mouvement sans se tromper.

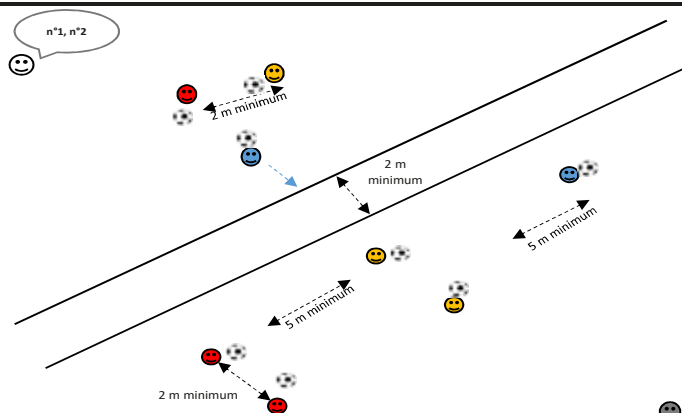

Types	Sans ballon	
	Mon ballon	X
	Sans puis avec ballon	

Surface	Long	40
	Larg	15

Durée	TOTALE	15 à 20 mn
	SÉQUENCE	3

Effectifs	E	😊	1
	GPS	😞	1 ou 2
	J	😊	2 à 3
		😞	2 à 3
		😊	2 à 3
		😊	2 à 3

COMPORTEMENTS ATTENDUS

COLLECTIFS (VEILLER À)

Veiller au temps d'enchaînement ==> objectif : Continuité gestuelle (limiter les temps d'arrêt)
Veiller à présenter la batterie de gestes possibles en démonstration.

INDIVIDUELS (VEILLER À)

Positionner le pied de frappe pointe de pied tendue et cheville verrouillée. A chaque frappe de "balle" le pied de frappe repose au sol et le pied d'appui se lève pour avancer. Fixer le pied de frappe du regard. La jambe de frappe est alternativement semi fléchie puis tendue au moment de la frappe. Pied d'appui sous le bassin pour l'équilibre. Les bras servent à renforcer l'équilibre.

VARIABLES

Evolution : Chaque équipe peut fournir un observateur de groupe (notion d'autonomie et responsabilisation).

Dans ce cas, l'éducateur.trice donne les gestes à réaliser (pas de créativité du joueur.se)

Simplification/complexification : Jouer sur le temps d'enchaînements

RAPPELS REGLES SANITAIRES

Principes généraux:

- Appliquer les gestes barrières (cf. image Covid-19)
- Porter obligatoirement un masque pour l'éducateur.trice
- Proscrire l'échange ou le partage d'effets personnels
- Se limiter impérativement à boire dans sa gourde ou sa bouteille personnelle (marquée à son nom)

- Assurer le nettoyage et la désinfection du matériel avant et après la séance mais également autant de fois que nécessaire
- Ne jamais toucher le matériel pédagogique

- Limiter au maximum le brassage des joueurs.se.s
- Maintenir la distanciation sociale d'au moins 2m entre l'éducateur.trice et le groupe
- Maintenir la distanciation sociale entre les joueurs.se.s à l'arrêt et les temps de repos (Espace individuel minimum de 4m²)
- Maintenir la distanciation sociale entre les joueurs.se.s en mouvement (5m minimum pour la marche - 10m minimum pour la course)
- Maintenir la distanciation sociale de 1,5m en latéral entre 2 joueurs.se.s lors des courses (Couloir entre 2 élèves) .

Conseil : Prévoir une personne Garante du Protocole Sanitaire (GPS) qui veille au respect des principes généraux et à la bonne conduite de la séance. (Adulte autorisé ou joueur.se)



MATERIEL

Buts	
Jalons	
Cônes	
Cerceaux	
Couppelles	
Ballons	
Déplacement	
Conduite	
Passer/tir	

J : joueur/Joueuse
E : Educateur/Educatrice



SEANCE DE REPRISE D'ACTIVITE

FICHE N° : 7

SPECIALITE (Ateliers, parcours, ...)

FOOTENNIS

JEUX SCOLAIRES ADAPTES

FIT FOOT

PEF

EXERCICES / DEFIS TECHNIQUES

X

MOTRICITE / COORDINATION

GUIDE SMS - VERSION

1

CP	CE1	CE2	CM1	CM2	6ème	5ème	4ème	3ème
U7	U8	U9	U10	U11	U12	U13	U14	U15

Espace utilisé	Cour d'école	X
	Enceinte sportive	X
	Autres	

Types	Sans ballon	
	Avec ballon	X
	Sans puis avec ballon	

Surface	Long	12
	Larg	4

Durée	TOTALE	15 à 20 mn
	SÉQUENCE	3

Effectifs	E	😊	1
	GPS	😞	1
	J	😞	1 à 4
		😡	
		😊	1 à 4
		😄	

ORGANISATION

OBJECTIF	Maîtriser son corps dans l'espace en associant un déplacement et un geste technique.
BUT	Réussir la consigne donnée par l'adversaire sinon perte d'1 point
REGLES & CONSIGNES	1 c 1 avec chacun son ballon. Les échanges se font en donnant, à l'oral, un déplacement et un enchaînement précis à l'autre joueur.se. Le joueur.se jaune annonce une case (A ou B) et un enchaînement de gestes (3 contacts max) à réaliser. Par ex : case B et 3 jongles pied droit. Le joueur.se bleu.e a 5 s pour se déplacer dans la case B et effectuer 3 jongles du pied droit. si il réussi, il annonce au joueur.se jaune une nouvelle case et un nouveau geste technique. Si l'enchaînement n'est pas réussi, le joueur.se perd 1 pt.
CRITERES DE REUSSITE	Réussir à tenir les échanges le plus longtemps possible.

La forme des terrains est modifiable (carré, rectangle, cerceaux...)

COMPORTEMENTS ATTENDUS

COLLECTIFS (VEILLER À)	INDIVIDUELS (VEILLER À)
A la fin des matchs, faire attention aux distances pour changer d'adversaire	En fonction du geste demandé, veiller à la surface de conduite, qualité du contact pied ballon, ajustement de la course, tête levée, distance pied d'appui/ballon, maîtrise des appuis, fréquence des contacts

RAPPELS REGLES SANITAIRES

- Principes généraux:**
- ~ Appliquer les gestes barrières (cf. image Covid-19)
 - ~ Porter obligatoirement un masque pour l'éducateur.trice
 - ~ Proscrire l'échange ou le partage d'effets personnels
 - ~ Se limiter impérativement à boire dans sa gourde ou sa bouteille personnelle (marquée à son nom)
 - ~ Assurer le nettoyage et la désinfection du matériel avant et après la séance mais également autant de fois que nécessaire
 - ~ Ne jamais toucher le matériel pédagogique

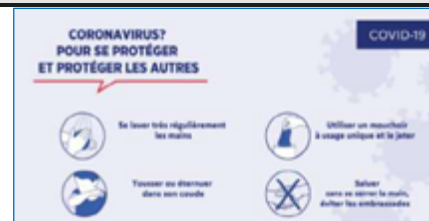

- ~ Limiter au maximum le brassage des joueurs.ses
- ~ Maintenir la distanciation sociale d'au moins 2m entre l'éducateur.trice et le groupe
- ~ Maintenir la distanciation sociale entre les joueurs.ses à l'arrêt et les temps de repos (Espace individuel minimum de 4m2)
- ~ Maintenir la distanciation sociale entre les joueurs.ses en mouvement (5m minimum pour la marche - 10m minimum pour la course)
- ~ Maintenir la distanciation sociale de 1,5m en latéral entre 2 joueurs.ses lors des courses (Couloir entre 2 joueurs.ses) .

Conseil : Prévoir une personne Garante du Protocole Sanitaire (GPS) qui veille au respect des principes généraux et à la bonne conduite de la séance. (Adulte autorisé ou joueur.se)

VARIABLES

- Espace :
- Complexifier 6 ou 9 zones au lieu de 4, diminuer la taille des zones
 - Simplifier : 2 zones, augmenter la taille des zones
- Temps :
- Complexifier : Réduire à 3 secondes
 - Simplifier : Augmenter à 8 secondes

MATERIEL

Buts	
Jalons	
Cônes	
Cerceaux	
Couppelles	
Ballons	
Déplacement	
Conduite	
Passer/tir	

J : Joueur/Joueuse
E : Educateur/Educatrice

SEANCE DE REPRISE D'ACTIVITE



FICHE N° : 8

SPECIALITE (Ateliers, parcours, ...)
DEFITFOOT

JEUX SCOLAIRES ADAPTES				FIT FOOT				PROGRAMME EDUCATIF FEDERAL			
EXERCICES / DEFIS TECHNIQUES				MOTRICITE / COORDINATION				GUIDE SMS - VERSION			
				X							
CP	CE1	CE2	CM1	CM2	6ème	5ème	4ème	3ème			
U7	U8	U9	U10	U11	U12	U13	U14	U15			

(En jaune, les catégories concernées)

Espace utilisé	Cour d'école	X
	Enceinte sportive	X
	Autres	X

Types	Sans ballon	
	Avec ballon	X
	Sans puis avec ballon	

Surface	Long	40
	Larg	30

Durée	TOTALE	15
	SÉQUENCE	Toutes les 1'

Effectifs	E	😊	1
	GPS	😬	1 ou 2
	J	😊	4
		😬	
		😄	4
		😁	

ORGANISATION

OBJECTIF L'alphabet de la Forme

BUT Refaire à l'identique l'exercice défini en effet Miroir (Face)
Démonstration d'un parcours dynamique avec un exercice sous chaque lettre du mot FOOT (un coté pied droit, l'autre pied gauche)
F = 20 jongles pied droit
O = 10 passesments de jambes sur place, pied droit
O = 10 aller retour en conduite de balle d'une ligne du carrée à l'autre avec le pied droit
T = Faire 10 tours du carré ave le ballon sur la ligne

REGLES & CONSIGNES

CRITERES DE REUSSITE Réussir la réalisation de tous les gestes sans se tromper avec le bon pied

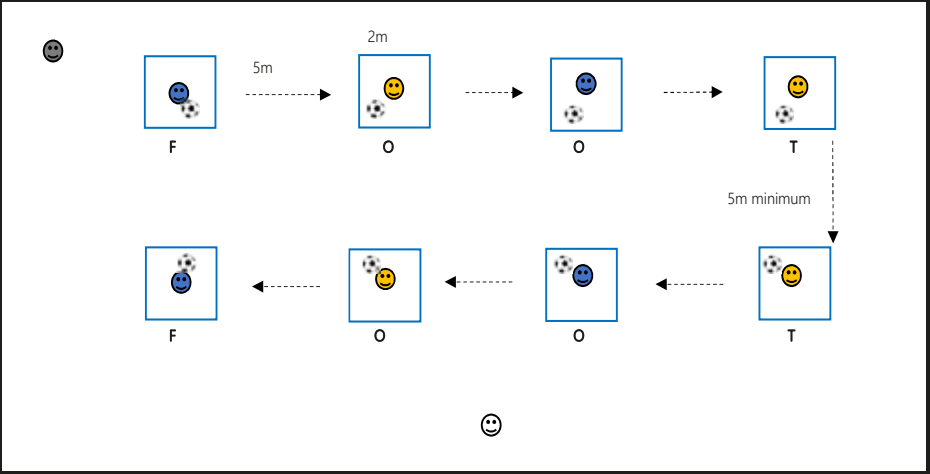

COMPOTEMENTS ATTENDUS

COLLECTIFS (VEILLER À)	INDIVIDUELS (VEILLER À)
Respecter le rythme et les bons mouvements Changement de zone toutes les minutes (sens de rotation)	Travail de mémorisation et de visualisation mentale Surface de conduite, qualité du contact pied ballon, ajustement de la course, tête levée, distance pied d'appui/ballon, maîtrise des appuis, fréquence des contacts

RAPPELS REGLES SANITAIRES

Principes généraux:

- ~ Appliquer les gestes barrières (cf. image Covid-19)
- ~ Porter obligatoirement un masque pour l'éducateur.trice
- ~ Proscrire l'échange ou le partage d'effets personnels
- ~ Se limiter impérativement à boire dans sa gourde ou sa bouteille personnelle (marquée à son nom)
- ~ Assurer le nettoyage et la désinfection du matériel avant et après la séance mais également autant de fois que nécessaire
- ~ Ne jamais toucher le matériel pédagogique
- ~ Limiter au maximum le brassage des joueurs.ses
- ~ Maintenir la distanciation sociale d'au moins 2m entre l'éducateur.trice et le groupe
- ~ Maintenir la distanciation sociale entre les joueurs.ses à l'arrêt et les temps de repos (Espace individuel minimum de 4m²)
- ~ Maintenir la distanciation sociale entre les joueurs.ses en mouvement (5m minimum pour la marche - 10m minimum pour la course)
- ~ Maintenir la distanciation sociale de 1,5m en latéral entre 2 joueurs.ses lors des courses (Couloir entre 2 joueurs.ses).

Conseil : Prévoir une personne **G**arante du **P**rotocole **S**anitaire (**GPS**) qui veille au respect des principes généraux et à la bonne conduite de la séance. (Adulte autorisé ou joueur.se)

VARIABLES

Modifier les gestes associés aux lettres.
Adapter les défis au niveau des joueurs.ses
Varier les surfaces de contact
Diminuer le temps pour effectuer le geste
Faire un concours avec les joueurs.ses (comptage du nombre de lettres gagnées, défi rempli = nombre de lettres gagnées)

MATERIEL

Buts	
Jallons	
Cônes	
Cerceaux	
Couppelles	
Ballons	
Déplacement	
Conduite	
Passé/tir	

J : Joueur/Joueuse
E : Educateur/Educatrice



SEANCE DE REPRISE D'ACTIVITE

FICHE N° :

9

SPECIALITE (Ateliers, parcours, ...)

DEFI TECHFOOT

JEUX SCOLAIRES ADAPTES

FIT FOOT

PROGRAMME EDUCATIF FEDERAL

EXERCICES / DEFIS TECHNIQUES

X

MOTRICITE / COORDINATION

GUIDE SMS - VERSION

1

CP	CE1	CE2	CM1	CM2	6ème	5ème	4ème	3ème
U7	U8	U9	U10	U11	U12	U13	U14	U15

(En jaune, les catégories concernées)

ORGANISATION

OBJECTIF

Executer le geste technique proposé par un des joueurs.ses du groupe

BUT

Refaire à l'identique l'exercice défini et en effet Miroir (Face)

REGLES & CONSIGNES

Niveau débutant: Un des joueurs.ses du groupe exécute un geste technique dans sa zone d'évolution. Les autres exécutent le geste avec leur meilleur pied. Le démonstrateur désigne celui qui a fait la meilleure exécution qui devient à son tour démonstrateur. Lorsque les joueurs.ses sont à court d'idées, l'éducateur prend le relais. Lorsque la majorité du groupe a réalisé correctement le geste demandé, c'est au tour d'un autre joueur.se de démontrer un autre mouvement

CRITERES DE REUSSITE

Réussir la réalisation de tous les gestes sans se tromper

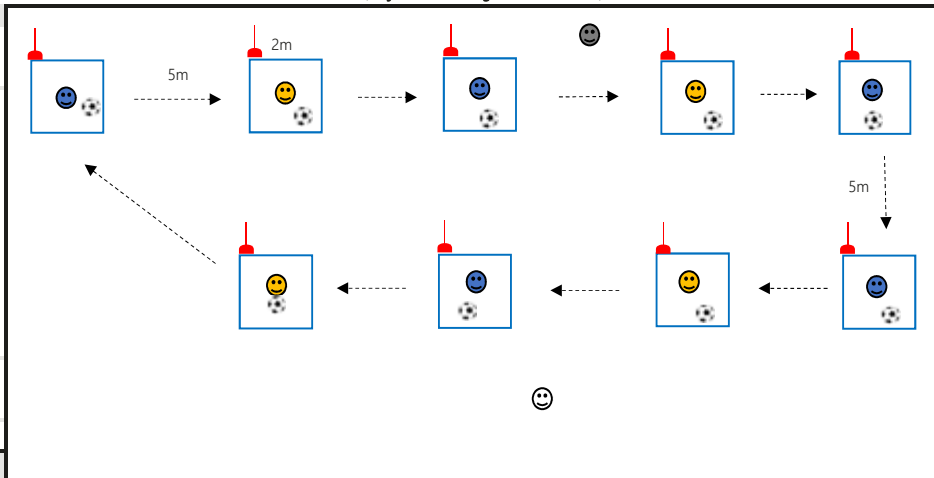

COMPORTEMENTS ATTENDUS

COLLECTIFS (VEILLER À)

Respecter le rythme et les bons mouvements
Changement de zone toutes les minutes (sens de rotation)

INDIVIDUELS (VEILLER À)

Retenir sous chaque lettre l'exercice correspondant
Travail de mémorisation et de visualisation mentale

VARIABLES

Modifier l'ordre des mouvements.
Augmenter la vitesse d'execution

Les joueur.ses peuvent imaginer une suite de mouvement en alternant conduite de balle et jonglerie

RAPPELS REGLES SANITAIRES

Principes généraux:

- Appliquer les gestes barrières (cf. image Covid-19)
- Porter obligatoirement un masque pour l'éducateur.trice
- Proscrire l'échange ou le partage d'effets personnels
- Se limiter impérativement à boire dans sa gourde ou sa bouteille personnelle (marquée à son nom)
- Assurer le nettoyage et la désinfection du matériel avant et après la séance mais également autant de fois que nécessaire
- Ne jamais toucher le matériel pédagogique



- Limiter au maximum le brassage des joueurs.ses
- Maintenir la distanciation sociale d'au moins 2m entre l'éducateur.trice et le groupe
- Maintenir la distanciation sociale entre les joueurs.ses à l'arrêt et les temps de repos (Espace individuel minimum de 4m2)
- Maintenir la distanciation sociale entre les joueurs.ses en mouvement (5m minimum pour la marche - 10m minimum pour la course)
- Maintenir la distanciation sociale de 1,5m en latéral entre 2 joueurs.ses lors des courses (Couloir entre 2 joueurs.ses)

Conseil : Prévoir une personne **Garante du Protocole Sanitaire (GPS)** qui veille au respect des principes généraux et à la bonne conduite de la séance. (Adulte autorisé ou joueur.se)

Espace utilisé	Cour d'école	X
	Enceinte sportive	X
	Autres	X

Types	Sans ballon	
	Avec ballon	X
	Sans puis avec ballon	

Surface	Long	40
	Larg	30

Durée	TOTALE	15
	SÉQUENCE	Toutes les 1'

Effectifs	E	😊	1
	GPS	😬	1
	J	😊	5
		😬	
		😄	4
		😁	

MATÉRIEL

Buts	
Jallons	
Cônes	
Cerceaux	
Couppelles	
Ballons	
Déplacement	
Conduite	
Passé/tir	

J : Joueur/Joueuse

E : Educateur/Educatrice



SEANCE DE REPRISE D'ACTIVITE

FICHE N° :	10
SPECIALITE (Ateliers, parcours, ...)	
DEFITFOOT	

JEUX SCOLAIRES ADAPTES		FIT FOOT		PROGRAMME EDUCATIF FEDERAL	
EXERCICES / DEFIS TECHNIQUES	X	MOTRICITE / COORDINATION		GUIDE SMS - VERSION	1

CP	CE1	CE2	CM1	CM2	6ème	5ème	4ème	3ème
U7	U8	U9	U10	U11	U12	U13	U14	U15

(En jaune, les catégories concernées)

Espace utilisé	Cour d'école	X
	Enceinte sportive	X
	Autres	X

ORGANISATION

OBJECTIF	Maitriser le ballon des deux pieds en se déplaçant
BUT	Se déplacer sur le parcours circulaire, en maitrisant le ballon et répondre aux consignes de l'éducateur.trice
REGLES & CONSIGNES	Utiliser les deux pieds. De jamais être à moins d'un intervalle du joueur.se qui est devant soi.(espace de 8 à 10m entre deux plots bleus) L'éducateur.trice donne le geste à exécuter lorsque les joueurs.ses arrivent au niveau du plot bleu (tour du plot pied droit, pied gauche, bloquer le ballon, contacts intérieur du pied, ...ect ...) Tourner dans l'autre sens au signal de l'éducateur.trice
CRITERES DE REUSSITE	Exécuter le geste demandé par l'éducateur.trice en même temps que l'ensemble du groupe, au niveau du plot bleu

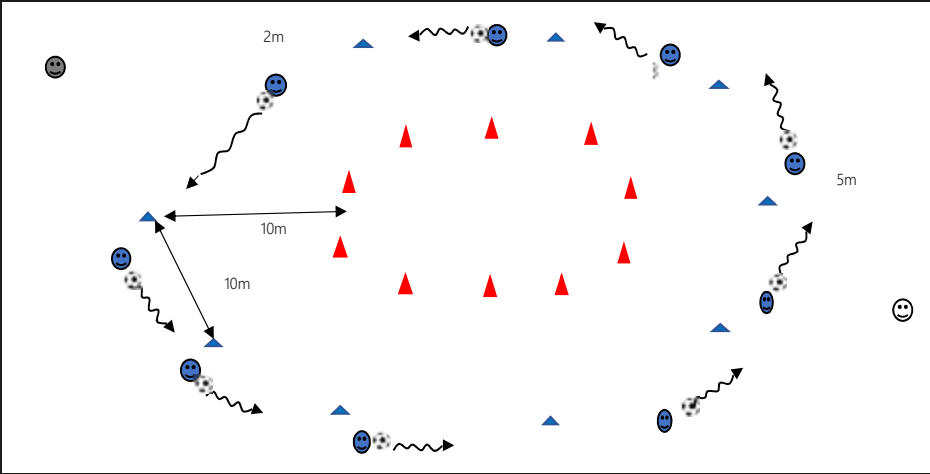

Types	Sans ballon	
	Avec ballon	X
	Sans puis avec ballon	

Surface	Long	40
	Larg	30

Durée	TOTALE	15
	SÉQUENCE	Toutes les 1'

Effectifs	E	😊	1
	GPS	👤	1
	J	😊	5
		😞	
		😄	4

COMPORTEMENTS ATTENDUS

COLLECTIFS (VEILLER À)

INDIVIDUELS (VEILLER À)

RAPPELS REGLES SANITAIRES

Respecter le rythme et les bons mouvements
Changement de zone toutes les minutes (sens de rotation)

Retenir sous chaque lettre l'exercice correspondant
Travail de mémorisation et de visualisation mentale

- Principes généraux:
- Appliquer les gestes barrières (cf. image Covid-19)
 - Porter obligatoirement un masque pour l'éducateur.trice
 - Proscrire l'échange ou le partage d'effets personnels
 - Se limiter impérativement à boire dans sa gourde ou sa bouteille personnelle (marquée à son nom)
 - Assurer le nettoyage et la désinfection du matériel avant et après la séance mais également autant de fois que nécessaire
 - Ne jamais toucher le matériel pédagogique



VARIABLES

Modifier l'ordre des mouvements.
Augmenter la vitesse d' execution
Les joueur.ses peuvent imaginer une suite de mouvement en alternant conduite de balle et jonglerie

- Limiter au maximum le brassage des joueurs.ses
 - Maintenir la distanciation sociale d'au moins 2m entre l'éducateur.trice.trice et le groupe
 - Maintenir la distanciation sociale entre les joueurs.ses à l'arrêt et les temps de repos (Espace individuel minimum de 4m2)
 - Maintenir la distanciation sociale entre les joueurs.ses en mouvement (5m minimum pour la marche - 10m minimum pour la course)
 - Maintenir la distanciation sociale de 1,5m en latéral entre 2 joueurs.ses lors des courses (Couloir entre 2 joueurs.ses).
- Conseil : Prévoir une personne Garante du Protocole Sanitaire (GPS) qui veille au respect des principes généraux et à la bonne conduite de la séance. (Adulte autorisé ou joueur.se)

MATERIEL

Buts	
Jallons	
Cônes	
Cerceaux	
Couppelles	
Ballons	
Déplacement	
Conduite	
Passé/tir	

J : Joueur/Joueuse
E : Educateur/Educatrice



SEANCE DE REPRISE D'ACTIVITE

FICHE N° :

11

SPECIALITE (Ateliers, parcours, ...)

Exercice Technique

ORGANISATION

OBJECTIF Apprentissage du tir

Marquer le plus de points possibles pour chacun des thèmes définis.

BUT

3 pts sur les côtés / 1 pts dans l'axe

REGLES & CONSIGNES

Chaque atelier a un thème. Le joueur.se doit viser les cibles en tenant compte des thèmes imposés. Le gagnant.e est celui.celle qui marquera le plus de points.
Possibilité de disputer plusieurs manches.
2 essais possibles par atelier (à modifier selon le niveau des joueurs.se)
Faire compter la série en cours (Nombre d'ateliers réussis consécutivement)

CRITERES DE REUSSITE

Nombre de points marqués. Nombre de cibles visées et atteintes

COMPORTEMENTS ATTENDUS

COLLECTIFS (VEILLER À)

Bienveillance de la part de tous
Respect des zones délimitées

INDIVIDUELS (VEILLER À)

Investissement et concentration de la part de chacun des joueur(es)
Critères de réalisation du tir: lever la tête pour prendre l'information / orientation des épaules / pied d'appui en direction du but / surface de contact

VARIABLES

Possibilité de faire une conduite de balle (au sol ou aérienne).
Niveau Débutant : Tir ou Conduite de balle + Tir
Niveau débrouillé : Jonglerie, prise de balle orienté + conduite + enchaînement tir.
Les joueur.se peuvent annoncer la cible visée. En cas de réussite, bonus de point.
Possibilité de doubler les points si les 5 défis sont réalisés du second pied. (pied faible)

JEUX SCOLAIRES ADAPTES

FIT FOOT

PROGRAMME EDUCATIF FEDERAL

EXERCICES / DEFIS TECHNIQUES

X

MOTRICITE / COORDINATION

GUIDE SMS - VERSION

1

CP

CE1

CE2

CM1

CM2

6ème

5ème

4ème

3ème

U7

U8

U9

U10

U11

U12

U13

U14

U15

(En jaune, les catégories concernées)

Espace utilisé

Cour d'école	X
Enceinte sportive	X
Autres	X

Types

Sans ballon	
Mon ballon	X
Sans puis avec ballon	

Surface

Long	50m
Larg	40m

Durée

TOTALE	30'
SÉQUENCE	5'

Effectifs

E	😊	1
GPS	👤	
J	😊	2 à 9
	😞	
	😄	
	😌	

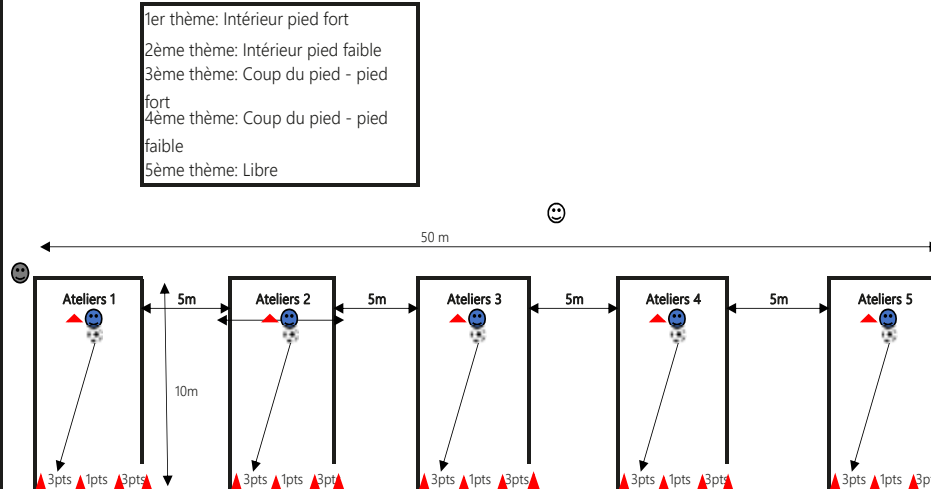

Principes généraux:

- Appliquer les gestes barrières (cf. image Covid-19)
- Porter obligatoirement un masque pour l'éducateur.trice
- Proscrire l'échange ou le partage d'effets personnels
- Se limiter impérativement à boire dans sa gourde ou sa bouteille personnelle (marquée à son nom)

- Assurer le nettoyage et la désinfection du matériel avant et après la séance mais également autant de fois que nécessaire
- Ne jamais toucher le matériel pédagogique

- Limiter au maximum le brassage des joueur.se
- Maintenir la distanciation sociale d'au moins 2m entre l'éducateur.trice et le groupe
- Maintenir la distanciation sociale entre les joueur.se à l'arrêt et les temps de repos (Espace individuel minimum de 4m²)
- Maintenir la distanciation sociale entre les joueur.se en mouvement (5m minimum pour la marche - 10m minimum pour la course)
- Maintenir la distanciation sociale de 1,5m en latéral entre 2 joueur.se lors des courses (Couloir entre 2 joueur.se) .

Conseil : Prévoir une personne Garante du Protocole Sanitaire (GPS) qui veille au respect des principes généraux et à la bonne conduite de la séance.(Adulte autorisé ou joueur.se)



MATERIEL

Buts	
Jalons	
Cônes	
Cerceaux	
Coupelles	
Ballons	
Déplacement	
Conduite	
Passé/tir	

J : Joueur/Joueuse
E : Educateur/Educatrice



SEANCE DE REPRISE D'ACTIVITE

FICHE N° :

12

SPECIALITE (Ateliers, parcours, ...)

Circuit tir

JEUX SCOLAIRES ADAPTES

FIT FOOT

PROGRAMME EDUCATIF FEDERAL

EXERCICES / DEFIS TECHNIQUES

X

MOTRICITE / COORDINATION

GUIDE SMS - VERSION

1

CP	CE1	CE2	CM1	CM2	6ème	5ème	4ème	3ème
U7	U8	U9	U10	U11	U12	U13	U14	U15

(En jaune, les catégories concernées)

Espace utilisé	Cour d'école	X
	Enceinte sportive	X
	Autres	

Types	Sans ballon	
	mon ballon	X
	Sans puis avec ballon	

Surface	Long	40m
	Larg	30m

Durée	TOTALE	15 à 20mn
	SÉQUENCE	4 x 3 min

Effectifs	E	😊	1
	GPS	😊	1 ou 2
	J	😬	4
		😡	
		😄	4
		😃	

ORGANISATION	
OBJECTIF	Passer d'un but à l'autre et tirer dans le but vide, sous forme de circuit en conduite de balle
BUT	Un ballon par joueur.se. Se déplacer dans la zone neutre balle au pied et frapper au but
REGLES & CONSIGNES	Les joueurs.se devront respecter la distance de sécurité de 10 mètres entre chacun. Pour ce faire ils.elles devront contourner le plot avant d'aller vers un autre but. Un seul.e joueur.se dans chaque zone de tir. Si l'un.e se rapproche du joueur.se précédent, il.elle exécutera 3 tours du plot, afin de ralentir sa course.
CRITERES DE REUSSITE	Marquer le plus possible de buts. Compter les buts par équipe
COMPORTEMENTS ATTENDUS	

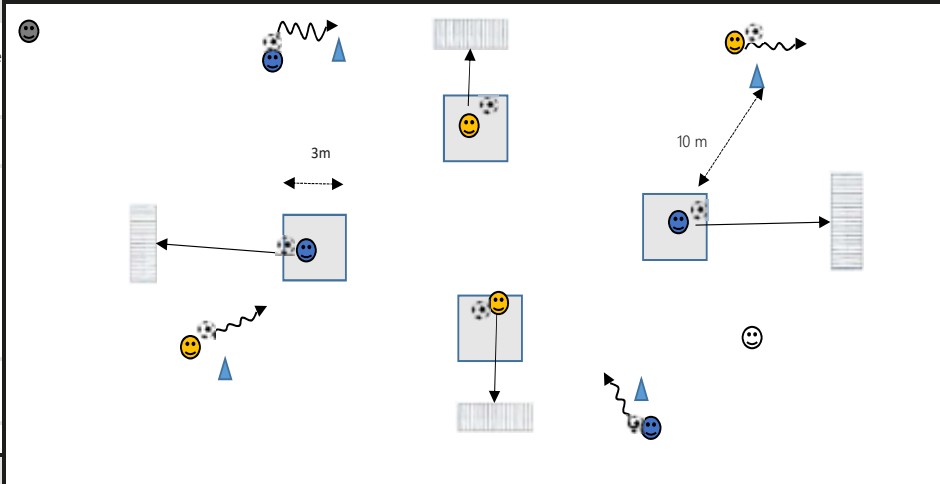

COLLECTIFS (VEILLER À)	INDIVIDUELS (VEILLER À)
	Garder son ballon tout au long de l'exercice. Comptabiliser les buts

VARIABLES
<p>Changer de sens de rotation.</p> <p>Niveau débrouillé: le joueur ne devra pas arrêter le ballon dans la zone neutre avant le tir.</p> <p>Frapper une fois sur deux du mauvais pied.</p> <p>Mettre une cible à viser dans le but.</p> <p>Conduite aérienne en jonglerie (en fonction du niveau) pour mise au sol puis tir.</p>

RAPPELS REGLES SANITAIRES

Principes généraux:

- ~Appliquer les gestes barrières (cf. image Covid-19)
- ~Porter obligatoirement un masque pour l'éducateur.trice
- ~Proscrire l'échange ou le partage d'effets personnels
- ~Se limiter impérativement à boire dans sa gourde ou sa bouteille personnelle (marquée à son nom)
- ~Assurer le nettoyage et la désinfection du matériel avant et après la séance mais également autant de fois que nécessaire
- ~Ne jamais toucher le matériel pédagogique
- ~Limiter au maximum le brassage des joueurs.se
- ~Maintenir la distanciation sociale d'au moins 2m entre l'éducateur.trice et le groupe
- ~Maintenir la distanciation sociale entre les joueurs.se à l'arrêt et les temps de repos (Espace individuel minimum de 4m2)
- ~Maintenir la distanciation sociale entre les joueurs.se en mouvement (5m minimum pour la marche - 10m minimum pour la course)
- ~Maintenir la distanciation sociale de 1,5m en latéral entre 2 joueurs.se lors des courses (Couloir entre 2 joueurs.se).

Conseil : Prévoir une personne Garante du Protocole Sanitaire (GPS) qui veille au respect des principes généraux et à la bonne conduite de la séance. (Adulte autorisé ou joueur.se)

MATÉRIEL	
Buts	
Jalons	
Cônes	
Cerceaux	
Couppelles	
Ballons	
Déplacement	
Conduite	
Passé/tir	
J : Joueur/Joueuse E : Educateur/Educatrice	



SEANCE DE REPRISE D'ACTIVITE

FICHE N° : 13

SPECIALITE (Ateliers, parcours, ...)

Biathlon des gestes

JEUX SCOLAIRES ADAPTES

FIT FOOT

PROGRAMME EDUCATIF FEDERAL

EXERCICES / DEFIS TECHNIQUES

X

MOTRICITE / COORDINATION

GUIDE SMS - VERSION

1

CP	CE1	CE2	CM1	CM2	6ème	5ème	4ème	3ème
U7	U8	U9	U10	U11	U12	U13	U14	U15

(En jaune, les catégories concernées)

Espace utilisé	Cour d'école	X
	Enceinte sportive	
	Autres	X

Types	Sans ballon	
	Mon ballon	X
	Sans puis avec ballon	

Surface	Long	40
	Larg	20

Durée	TOTALE	20'
	SÉQUENCE	

Effectifs	E	😊	1
	GPS	😊	1 ou 2
	J	😊	8
		😞	
		😄	

ORGANISATION

OBJECTIF Biathlon Technique = améliorer la technique individuelle, gestuelle de passe, gestuelle de conduite de balle, gestuelle du tir

BUT Si réussite au défi = 2 points

1. Conduite + frappe
2. Toucher la barre ou le poteau
3. Louche + rebond dans la zone
4. Passe courte sur mur + louche exte vers cercle
5. Passe longue dans la zone
6. Tir pied faible sans rebond
7. Passe longue + faire tomber le plot
8. Passe courte pied faible + faire tomber le plot

REGLES & CONSIGNES

CRITERES DE REUSSITE Effectuer le maximim d'atelier sur un temps donné

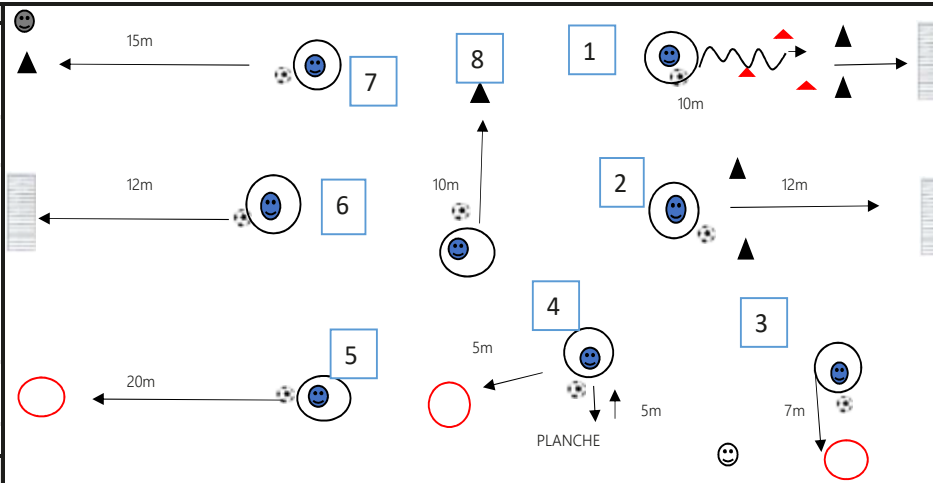

COMPORTEMENTS ATTENDUS

COLLECTIFS (VEILLER À)

INDIVIDUELS (VEILLER À)

A la rotation des ateliers : 1 va à 2, 2 va à 3...

Surface de contact, qualité du contact pied ballon, concentration.

VARIABLES

A ajouter "questions PEF", si oui 1 point en +

Réaliser 1 tour au niveau Débutant (8 ateliers)

Réaliser 2 tours ou + au niveau Débrouillé (16 ou +)

RAPPELS REGLES SANITAIRES

Principes généraux:

- Appliquer les gestes barrières (cf. image Covid-19)
- Porter obligatoirement un masque pour l'éducateur.trice
- Proscrire l'échange ou le partage d'effets personnels
- Se limiter impérativement à boire dans sa gourde ou sa bouteille personnelle (marquée à son nom)



- Assurer le nettoyage et la désinfection du matériel avant et après la séance mais également autant de fois que nécessaire
- Ne jamais toucher le matériel pédagogique

- Limiter au maximum le brassage des joueurs.ses
- Maintenir la distanciation sociale d'au moins 2m entre l'éducateur.trice et le groupe
- Maintenir la distanciation sociale entre les joueurs.ses à l'arrêt et les temps de repos (Espace individuel minimum de 4m²)
- Maintenir la distanciation sociale entre les joueurs.ses en mouvement (5m minimum pour la marche - 10m minimum pour la course)
- Maintenir la distanciation sociale de 1,5m en latéral entre 2 joueurs.ses lors des courses (Couloir entre 2 joueurs.ses).

Conseil : Prévoir une personne **Garante du Protocole Sanitaire (GPS)** qui veille au respect des principes généraux et à la bonne conduite de la séance. (Adulte autorisé ou joueur.se)

MATERIEL

Buts	
Jalons	
Cônes	
Cerceaux	
Couppelles	
Ballons	
Déplacement	
Conduite	
Passe/tir	

J : Joueur/Joueuse
E : Educateur/Educatrice



SEANCE DE REPRISE D'ACTIVITE	
FICHE N° :	14
SPECIALITE (Ateliers, parcours, ...)	
Défis Techniques	

JEUX SCOLAIRES ADAPTES			FIT FOOT			PROGRAMME EDUCATIF FEDERAL			
EXERCICES / DEFIS TECHNIQUES				X		MOTRICITE / COORDINATION		GUIDE SMS - VERSION	
CP	CE1	CE2	CM1	CM2	6ème	5ème	4ème	3ème	
U7	U8	U9	U10	U11	U12	U13	U14	U15	1

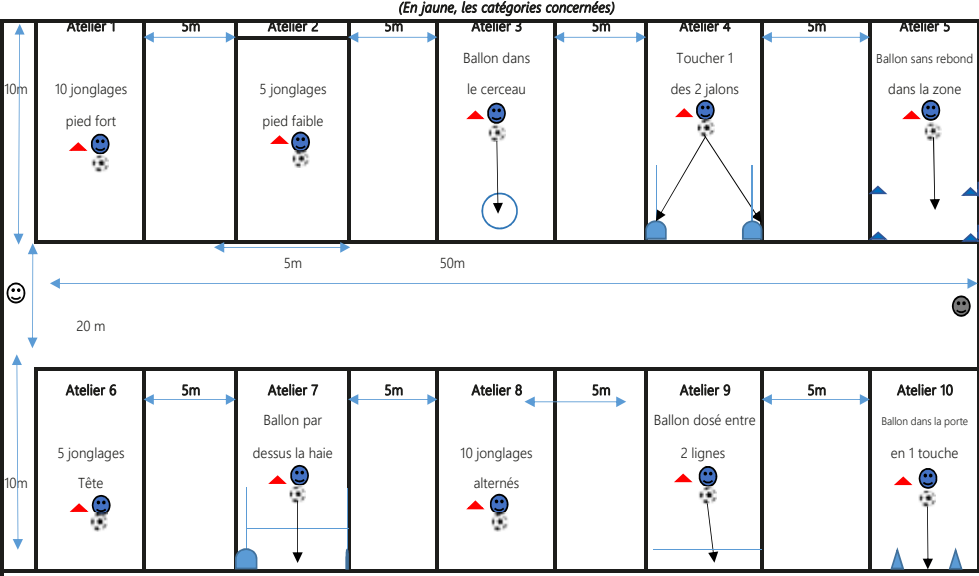

Principes généraux:

- Appliquer les gestes barrières (cf. image Covid-19)
- Porter obligatoirement un masque pour l'éducateur/trice
- Proscrire l'échange ou le partage d'effets personnels
- Se limiter impérativement à boire dans sa gourde ou sa bouteille personnelle (marquée à son nom)
- Assurer le nettoyage et la désinfection du matériel avant et après la séance mais également autant de fois que nécessaire
- Ne jamais toucher le matériel pédagogique
- Limiter au maximum le brassage des joueurs.ses
- Maintenir la distanciation sociale d'au moins 2m entre l'éducateur/trice et le groupe
- Maintenir la distanciation sociale entre les joueurs.ses à l'arrêt et les temps de repos (Espace individuel minimum de 4m²)
- Maintenir la distanciation sociale entre les joueurs.ses en mouvement (5m minimum pour la marche - 10m minimum pour la course)
- Maintenir la distanciation sociale de 1,5m en latéral entre 2 joueurs.ses lors des courses (Couloir entre 2 joueurs.ses) .

Conseil : Prévoir une personne **Garante du Protocole Sanitaire (GPS)** qui veille au respect des principes généraux et à la bonne conduite de la séance. (Adulte autorisé ou joueur.se)



Espace utilisé	Cour d'école	X	
	Enceinte sportive	X	
	Autres	X	
Types	Sans ballon		
	Mon ballon	X	
	Sans puis avec ballon		
Surface	Long	50m	
	Larg	40m	
Durée	TOTALE	30'	
	SÉQUENCE	3'	
Effectifs	E	😊	1
	GPS	😊	1 ou 2
	J	😊	9
		😐	
		😞	

MATÉRIEL	
Buts	
Jalons	
Cônes	
Cerceaux	
Couppelles	
Ballons	
Déplacement	
Conduite	
Passé/tir	
J : Joueur/Joueuse E : Educateur/Educatrice	

ORGANISATION

OBJECTIF : Maîtriser individuellement le ballon à travers l'adresse, le dosage et des éléments technique de base (Passe, jonglerie)

BUT : Marquer le plus de points possible.

1er essai: 3 pts / 2ème essai: 2pts / 3ème essai: 1 pts / > 3 essais: 0 pts

Défis techniques : 9 joueurs / 10 Ateliers

Réaliser chacun des défis techniques en utilisant :

3 essais maximum

REGLES & CONSIGNES

1 ballon / joueur.se

1 joueur / atelier

Rotation dans le sens des aiguilles d'une montre au signal de l'éducateur (maintien des distances)

CRITERES DE REUSSITE

Réussir le plus de défis possibles. (Note sur 10)

Faire la série de réussite la plus longue possible (5, 10, 12, 14, ...)

COMPOTEMENTS ATTENDUS	
COLLECTIFS (VEILLER À)	INDIVIDUELS (VEILLER À)
Bienveillance de la part de tous Rotation des ateliers	Investissement et concentration de la part de chacun des joueur(es) Qualité du dosage des passes. Travail d'adresse et de précision

VARIABLES

Adapter les ateliers et les modifier si besoin.

Augmenter le nombre de jongles à effectuer ainsi que les surfaces de contact



▶ U16 - U18

Exercices et défis techniques
Passe avec les pieds





SEANCE DE REPRISE D'ACTIVITE

FICHE N° :

1

THEME DE SEANCE

Jeu intervalles et lignes

JEUX ADAPTES

FIT FOOT

PROGRAMME EDUCATIF FEDERAL

EXERCICES / DEFIS TECHNIQUES

X

MOTRICITE / COORDINATION

GUIDE SMS - VERSION

1

SITUATIONS ADAPTEES

CATEGORIES

6ème 5ème
U12 -U134ème 3ème
U14-U152nde à Ter
U16 à U18Espace
utiliséCour d'école
Enceinte sportive
AutresX
X

(En jaune, les catégories concernées)

ORGANISATION

OBJECTIF

Améliorer les enchaînements individuels et collectifs
(jeu dans les intervalles et entre les lignes)

BUT

Trouver les bons intervalles de passes, ne pas être aligné

REGLES &
CONSIGNES

Circuit de passes. Les 2 joueurs en zone centrale ne doivent pas être alignés. Le joueur en zone haute s'adapte au déplacement du joueur en zone basse. Ils doivent occuper les portes de la même couleur. Le ballon ne doit toucher ni les coupelles ni les Jalons. Trouver des intervalles de passes. Au niveau des jalons jaunes, il faut trouver le joueur lancé. 2 touches max par joueur. Les joueurs restent au poste. Départ 2 ballons en même temps.

CRITERES DE
REUSSITE

Enchaîner les passes sans toucher les plots

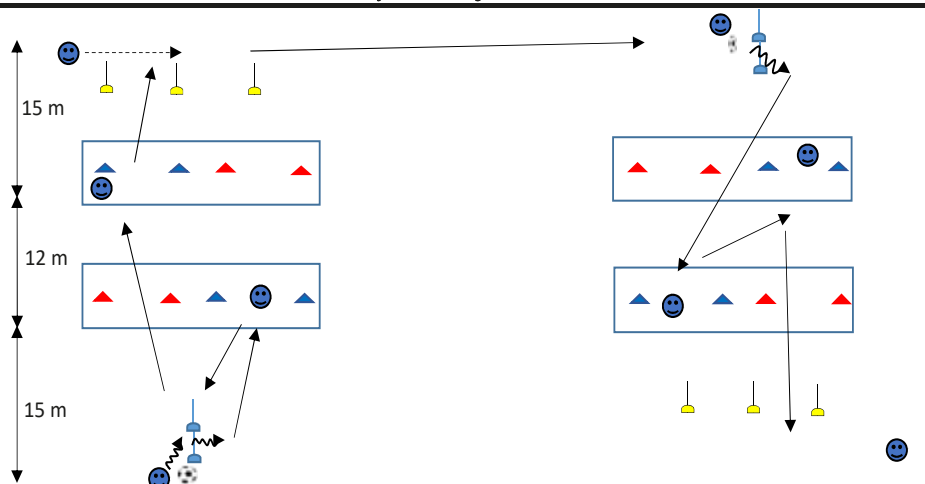

COMPORTEMENTS ATTENDUS

COLLECTIFS (VEILLER À)

INDIVIDUELS (VEILLER À)

Varier les déplacements, être disponible, prendre les informations pour se déplacer dans le bon intervalle, coordonner les déplacements.

Se déplacer et se placer pour être vu par le porteur. Enchaîner rapidement les contôles et les passes.

RAPPELS REGLES SANITAIRES

Principes généraux:

- Appliquer les gestes barrières (cf. image Covid-19)
- Porter obligatoirement un masque pour l'éducateur.trice
- Proscrire l'échange ou le partage d'effets personnels
- Se limiter impérativement à boire dans sa gourde ou sa bouteille personnelle (marquée à son nom)



- Assurer le nettoyage et la désinfection du matériel avant et après la séance mais également autant de fois que nécessaire
- Ne jamais toucher le matériel pédagogique

- Limiter au maximum le brassage des joueurs.ses
- Maintenir la distanciation sociale d'au moins 2m entre l'éducateur.trice et le groupe
- Maintenir la distanciation sociale entre les joueurs.ses à l'arrêt et les temps de repos (Espace individuel minimum de 4m²)
- Maintenir la distanciation sociale entre les joueurs.ses en mouvement (5m minimum pour la marche - 10m minimum pour la course)
- Maintenir la distanciation sociale de 1,5m en latéral entre 2 joueurs.ses lors des courses (Couloir entre 2 joueurs.ses).

Conseil : Prévoir une personne Garante du Protocole Sanitaire (GPS) qui veille au respect des principes généraux et à la bonne conduite de la séance.
(Adulte autorisé(e) au jeu(s)).

MATÉRIEL

Buts	
Jalons	
Cônes	
Cerceaux	
Coupelles	
Ballons	
Déplacement	
Conduite	
Passé/tir	

J : Joueur/Joueuse

E : Educateur/Educatrice



SEANCE DE REPRISE D'ACTIVITE

FICHE N° : 2

THEME DE SEANCE

Jeu dans les intervalles

JEUX ADAPTES

FIT FOOT

PROGRAMME EDUCATIF FEDERAL

EXERCICES / DEFS TECHNIQUES

X

MOTRICITE / COORDINATION

GUIDE SMS - VERSION

1

SITUATIONS ADAPTEES

CATEGORIES

6ème 5ème
U12 -U134ème 3ème
U14-U152nde à Ter
U16 à U18

(En jaune, les catégories concernées)

Espace utilisé	Cour d'école	
	Enceinte sportive	X
	Autres	X

Types	Sans ballon	
	Mon ballon	
	Ballon et échanges	X

Surface	Long	52
	Larg	40

Durée	TOTALE	20
	SÉQUENCE	2x10

Effectifs	E	😊	1
	GPS	😷	1
	J	😊	8
		😬	
		😄	
		😁	

ORGANISATION

OBJECTIF	Améliorer les enchaînements individuels et collectifs (Jeu dans les intervalles)
BUT	Trouver les bons intervalles de passes, ouvrir les angles de passes. Création d'intervalles pour son partenaire Travail d'Enchaînement technique de passes:
REGLES & CONSIGNES	1. Un des 2 joueurs.se du milieu décide d'appeler le ballon sur 1 côté, l'autre joueur.se s'adapte et va à l'opposé. a) Si prise d'info, j'ai 2 touches pour jouer à l'opposé b) si pas de prise d'info je remise à mon coéquipier en 1t de balle. Rectangle bleu et pointillés bleus : zones d'évolution à ne pas dépasser 2. Appui Remise Jeu entre 2 constris en 1t de balle 10 répétitions puis on va à la source de balle Rectangle rouge = zone d'évolution à ne pas dépasser
CRITERES DE REUSSITE	Enchaîner les passes sans toucher les constris, sans perdre le ballon en restant dans la zone de jeu

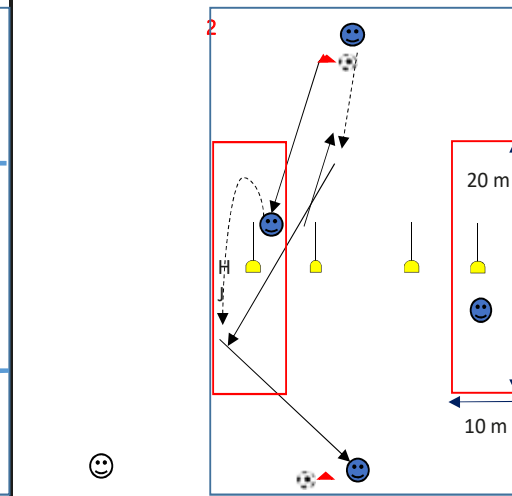
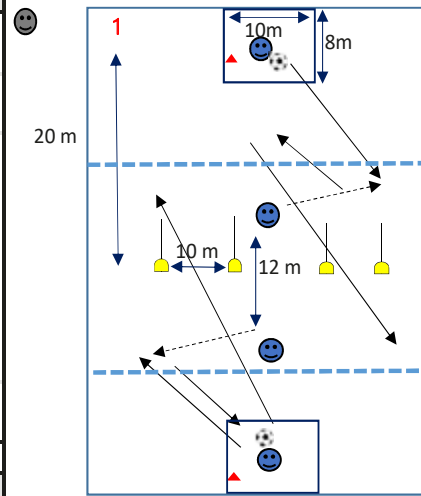

COMPORTEMENTS ATTENDUS

COLLECTIFS (VEILLER À)

Varié les déplacements, être disponible, prendre les informations pour se déplacer dans le bon intervalle, coordonner les déplacements. Respecter le HJ

INDIVIDUELS (VEILLER À)

Se déplacer et se placer pour être vu par le PB
Orientation du corps pour garder ou gagner un temps d'avance
Enchaîner rapidement les contôles et les passes.

RAPPELS REGLES SANITAIRES

Principes généraux

- Appliquer les gestes barrières (cf. image Covid-19)
- Porter obligatoirement un masque pour l'éducateur.trice
- Proscrire l'échange ou le partage d'effets personnels
- Se limiter impérativement à boire dans sa gourde ou sa bouteille personnelle (marquée à son nom)

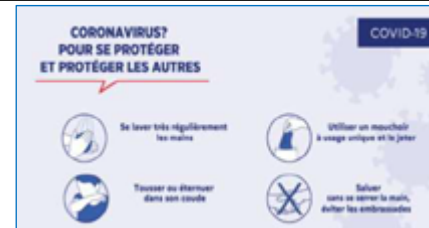

- Assurer le nettoyage et la désinfection du matériel avant et après la séance mais également autant de fois que nécessaire
- Ne jamais toucher le matériel pédagogique

- Limiter au maximum le brassage des joueurs.se
- Maintenir la distanciation sociale d'au moins 2m entre l'éducateur.trice et le groupe
- Maintenir la distanciation sociale entre les joueurs.se à l'arrêt et les temps de repos (Espace individuel minimum de 4m2)
- Maintenir la distanciation sociale entre les joueurs.se en mouvement (5m minimum pour la marche - 10m minimum pour la course)
- Maintenir la distanciation sociale de 1,5m en latéral entre 2 joueurs.se lors des courses (Couloir entre 2 joueurs.se).

Conseil : Prévoir une personne Garante du Protocole Sanitaire (GPS) qui veille au respect des principes généraux et à la bonne conduite de la séance. (Adulte autorisé ou joueur.se)

VARIABLES

Obliger au moins une passe en une touche

Varié les déplacements et les passes (laisser les choix de jeu aux joueurs)

Changer le sens

MATÉRIEL

Buts	
Jalons	
Cônes	
Cerceaux	
Coupelles	
Ballons	
Déplacement	
Conduite	
Passe/tir	

J : Joueur/Joueuse

E : Educateur/Educatrice



SEANCE DE REPRISE D'ACTIVITE

FICHE N° :

3

THEME DE SEANCE

JEU DANS LES INTERVALLES

JEUX ADAPTES

FIT FOOT

PROGRAMME EDUCATIF FEDERAL

EXERCICES / DEFS TECHNIQUES

X

MOTRICITE / COORDINATION

GUIDE SMS - VERSION

1

SITUATIONS ADAPTEES

CATEGORIES

6ème 5ème
U12 -U134ème 3ème
U14-U152nde à Ter
U16 à U18

(En jaune, les catégories concernées)

ORGANISATION

OBJECTIF

Trouver le joueur en tre les lignes pour progresser et finit sur le but.

BUT

synchroniser les déplacements pour trouver les joueurs démarqués entre les lignes.

REGLES & CONSIGNES

2 ateliers identiques en parallèle. 2 circuits imposés au départ. Trouver le joueur entre les lignes et au milieu du carré. 2 courses différentes avant de toucher le ballon entre les 2 lignes. HJ matérialisé par la dernière ligne des piquets. Finition en 1T. défi entre les 2 équipes sur des circuits identiques première équipe qui marque.

CRITERES DE REUSSITE

Trouver le joueur entre les lignes au milieu du carré. Joueur en mouvement au moment de la prise de balle ou de la passe.

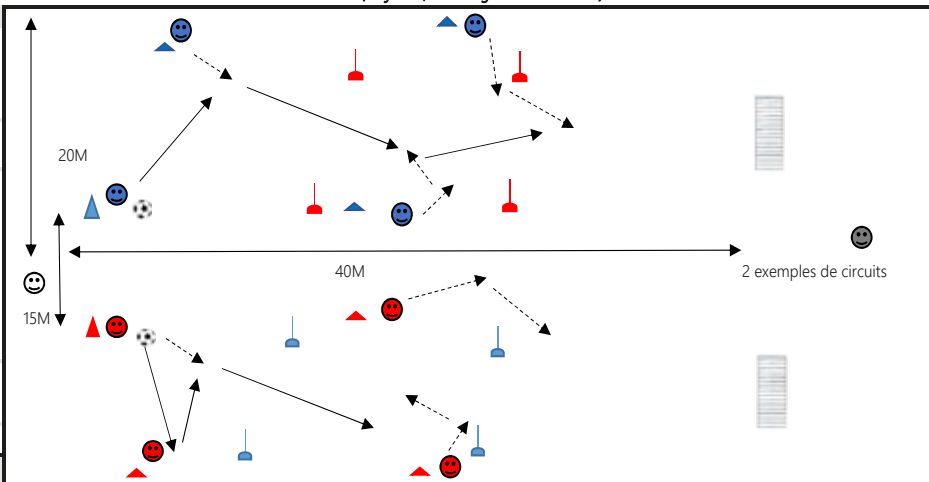

COMPORTEMENTS ATTENDUS

COLLECTIFS (VEILLER À)

INDIVIDUELS (VEILLER À)

Les joueurs ne sont pas alignés.
Connexion et prise d'information donneur-receveur.

Qualité de l'appel de balle avant de recevoir le ballon. Qualité de la passe au sol claquée.

VARIABLES

Varié les circuits. (exercice adaptatif) 1 Touche de balle dans le carré. Imposé un nombre de touches par joueur. 2T 1T.

RAPPELS REGLES SANITAIRES

Principes généraux:

- ~Appliquer les gestes barrières (cf. image Covid-19)
- ~Porter obligatoirement un masque pour l'éducateur.trice
- ~Proscrire l'échange ou le partage d'effets personnels
- ~Se limiter impérativement à boire dans sa gourde ou sa bouteille personnelle (marquée à son nom)

- ~Assurer le nettoyage et la désinfection du matériel avant et après la séance mais également autant de fois que nécessaire
- ~Ne jamais toucher le matériel pédagogique

- ~Limiter au maximum le brassage des joueurs.ses
- ~Maintenir la distanciation sociale d'au moins 2m entre l'éducateur.trice et le groupe
- ~Maintenir la distanciation sociale entre les joueurs.ses à l'arrêt et les temps de repos (Espace individuel minimum de 4m2)
- ~Maintenir la distanciation sociale entre les joueurs.ses en mouvement (5m minimum pour la marche - 10m minimum pour la course)
- ~Maintenir la distanciation sociale de 1,5m en latéral entre 2 joueurs.ses lors des courses (Couloir entre 2 joueurs.ses) .

Conseil : Prévoir une personne Garante du Protocole Sanitaire (GPS) qui veille au respect des principes généraux et à la bonne conduite de la séance.
(Adulte autorisé ou joueur.se)



Espace utilisé	Cour d'école	
	Enceinte sportive	X
	Autres	X

Types	Sans ballon	
	Mon ballon	
	Ballon et échanges	X

Surface	Long	40M
	Larg	20M

Durée	TOTALE	4 x 3'
	SÉQUENCE	15'

Effectifs	E	😊	1
		😞	1 ou 2
	J	😊	4
		😞	4
		😄	
		😃	

MATERIEL

Buts	
Jalons	
Cônes	
Cerceaux	
Couppelles	
Ballons	
Déplacement	
Conduite	
Passé/tir	

J : Joueur/Joueuse

E : Educateur/Educatrice



SEANCE DE REPRISE D'ACTIVITE

FICHE N° :

4

THEME DE SEANCE

Jeu combiné à 2, 3

JEUX ADAPTES

FIT FOOT

PROGRAMME EDUCATIF FEDERAL

EXERCICES / DEFIS TECHNIQUES

X

MOTRICITE / COORDINATION

GUIDE SMS - VERSION

1

SITUATIONS ADAPTEES

CATEGORIES

6ème 5ème
U12 -U134ème 3ème
U14-U152nde à Ter
U16 à U18

(En jaune, les catégories concernées)

Espace utilisé	Cour d'école	
	Enceinte sportive	X
	Autres	X

Types	Sans ballon	
	Mon ballon	
	Ballon et échanges	X

Surface	Long	30
	Larg	45

Durée	TOTALE	20
	SÉQUENCE	3 X 6'

Effectifs	E	😊	1
	GPS	😷	1
	J	😊	6
		😬	
		😄	
		😁	

ORGANISATION

OBJECTIF

Concrétiser les enchaînements individuels et collectifs

BUT

3 points si le but est marqué en lucarne. 1 point dans les zones du bas.

REGLES & CONSIGNES

Faire plusieurs ateliers. Pas de gardien de but. A fait une passe sur B qui lui remet dans sa course(intérieure), sur la remise de B, C s'engage et A adresse une passe dans la porte (ballon et appel ne se font pas dans le même espace). C fait une prise de balle et tire. Chaque joueur reste à son poste pendant la séquence. Faire l'exercice de l'autre côté.

CRITERES DE REUSSITE

Marquer 6 points sur 10 tentatives.

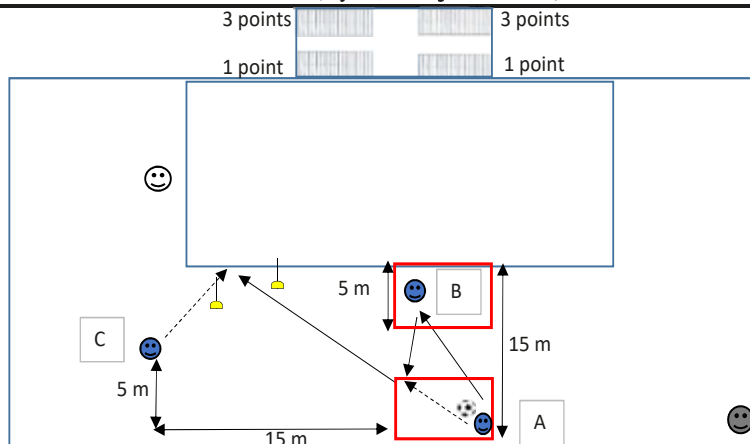

COMPORTEMENTS ATTENDUS

COLLECTIFS (VEILLER À)

INDIVIDUELS (VEILLER À)

Synchronisation entre PB et receveur.

Etre orienté pour enchaîner
Claquer et doser la passe.

Etre à distance

Etre en mouvement

VARIABLES

Limiter le nombre de touches de balle pour C après la prise de balle.

Faire une compétition entre les 2 ateliers.

Varier les surfaces

Changer le circuit.

RAPPELS REGLES SANITAIRES

Principes généraux:

- Appliquer les gestes barrières (cf. image Covid-19)
- Porter obligatoirement un masque pour l'éducateur.trice
- Proscrire l'échange ou le partage d'effets personnels
- Se limiter impérativement à boire dans sa gourde ou sa bouteille personnelle (marquée à son nom)

- Assurer le nettoyage et la désinfection du matériel avant et après la séance mais également autant de fois que nécessaire
- Ne jamais toucher le matériel pédagogique

- Limiter au maximum le brassage des joueurs.ses
- Maintenir la distanciation sociale d'au moins 2m entre l'éducateur.trice et le groupe
- Maintenir la distanciation sociale entre les joueurs.ses à l'arrêt et les temps de repos (Espace individuel minimum de 4m2)
- Maintenir la distanciation sociale entre les joueurs.ses en mouvement (5m minimum pour la marche - 10m minimum pour la course)
- Maintenir la distanciation sociale de 1,5m en latéral entre 2 joueurs.ses lors des courses (Couloir entre 2 joueurs.ses) .

Conseil : Prévoir une personne Garante du Protocole Sanitaire (GPS) qui veille au respect des principes généraux et à la bonne conduite de la séance. (Adulte autorisé ou joueur.se)



MATÉRIEL

Buts	
Jalons	
Cônes	
Cerceaux	
Couppelles	
Ballons	
Déplacement	
Conduite	
Passé/tir	

J : Joueur/Joueuse

E : Educateur/Educatrice

**SEANCE DE REPRISE D'ACTIVITE**

FICHE N° : 5

THEME DE SEANCE

Jeu combiné à 2, à 3

JEUX ADAPTES

FIT FOOT

PROGRAMME EDUCATIF FEDERAL

EXERCICES / DEFIS TECHNIQUES

X

MOTRICITE / COORDINATION

GUIDE SMS - VERSION

1

SITUATIONS ADAPTEES

CATEGORIES

6ème 5ème
U12 -U134ème 3ème
U14-U152nde à Ter
U16 à U18Espace
utiliséCour d'école
Enceinte sportive
AutresX
X*(En jaune, les catégories concernées)***ORGANISATION****OBJECTIF** Améliorer la qualité des enchaînements entre les joueurs**BUT** Marquer dans le petit but sans GdB en 1 touche**REGLES & CONSIGNES**

Cheminement technique : Passes au sol dans l'ordre des Numéros : 1-2 (appui-remise), 3 (passe à l'attaquant appui), 4 (jeu en déviation dans la profondeur sur le côté), 5 (centre au sol sur un des 2 joueurs offensifs), 6 (tir en 1 touche dans le petit but). Alternier le cheminement avec départ à droite et à gauche. Installer la compétition entre les 2 ateliers (nombre de buts marqués)

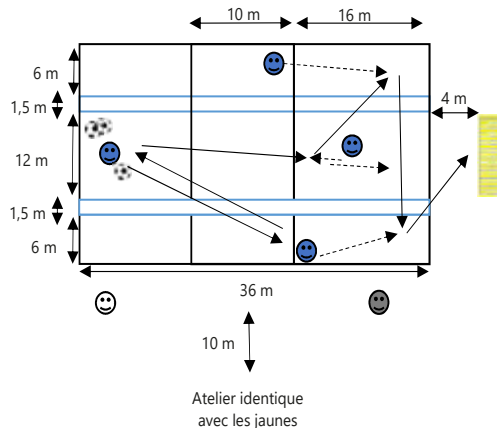
CRITERES DE REUSSITERéussir le cheminement avec vitesse et fluidité
Marquer 7 buts en 10 passagesAtelier identique
avec les jaunes**COMPORTEMENTS ATTENDUS****COLLECTIFS (VEILLER À)**Synchroniser les déplacements
Garantir la vitesse de circulation du ballon**INDIVIDUELS (VEILLER À)**Se déplacer sur le temps de prise d'informations du porteur de balle
Claquer les passes au sol ou doser la remise ou déviation
Etre en mouvement et orienté pour recevoir le ballon**RAPPELS REGLES SANITAIRES****Principes généraux:**

- ~Appliquer les gestes barrières (cf. image Covid-19)
- ~Porter obligatoirement un masque pour l'éducateur.trice
- ~Proscrire l'échange ou le partage d'effets personnels
- ~Se limiter impérativement à boire dans sa gourde ou sa bouteille personnelle (marquée à son nom)



- ~Assurer le nettoyage et la désinfection du matériel avant et après la séance mais également autant de fois que nécessaire
- ~Ne jamais toucher le matériel pédagogique

- ~Limiter au maximum le brassage des joueurs.ses
- ~Maintenir la distanciation sociale d'au moins 2m entre l'éducateur.trice et le groupe
- ~Maintenir la distanciation sociale entre les joueurs.ses à l'arrêt et les temps de repos (Espace individuel minimum de 4m2)
- ~Maintenir la distanciation sociale entre les joueurs.ses en mouvement (5m minimum pour la marche - 10m minimum pour la course)
- ~Maintenir la distanciation sociale de 1,5m en latéral entre 2 joueurs.ses lors des courses (Couloir entre 2 joueurs.ses).

Conseil : Prévoir une personne Garante du Protocole Sanitaire (GPS) qui veille au respect des principes généraux et à la bonne conduite de la séance.
(Adulte autorisé ou joueur.se)**VARIABLES**

1-Départ 1-2 (appui-remise attaquant axial), 3 (passe sur un joueur de coté), 4-5 (appui avec attaquant axial et remise profondeur sur le coté) 5 (centre au sol sur un des 2 joueurs), 6 (tir en 1 touche)

2- Départ des 2 ateliers simultanément, l'équipe qui marque en premier remporte 1 point.

Types	Sans ballon	
	Mon ballon	
	Ballon et échanges	X

Surface	Long	36 m
	Larg	27 m

Durée	TOTALE	20
	SÉQUENCE	4 x 5'

Effectifs	E	☺	1
		☹	1
	J	☺	4
		☹	
		☺	4
		☹	

MATERIEL

Buts	
Jalons	
Cônes	
Cerceaux	
Couppelles	
Ballons	
Déplacement	
Conduite	
Passe/tir	

J : Joueur/Joueuse
E : Educateur/Educatrice



SEANCE DE REPRISE D'ACTIVITE

FICHE N° : 6

THEME DE SEANCE

Création et utilisation de l'espace

JEUX ADAPTES

FIT FOOT

PROGRAMME EDUCATIF FEDERAL

EXERCICES / DEFS TECHNIQUES

X

MOTRICITE / COORDINATION

GUIDE SMS - VERSION

1

SITUATIONS ADAPTEES

CATEGORIES

6ème 5ème
U12 -U13

4ème 3ème
U14-U15

2nde à 1er
U16 à U18

(En jaune, les catégories concernées)

ORGANISATION

OBJECTIF Améliorer les prises de balle et enchaînements

BUT Réaliser le circuit en conservant son poste

REGLES & CONSIGNES
 S1 : Passes au sol. Passeurs recherchent le pied le plus proche de leur partenaire. Prise de balle vers l'intérieur en éliminant le jalon.
 S2 : Idem mais le receveur fait sa prise derrière le jalon.
 S3 : Idem mais passeurs recherchent le pied le + loin. Prise derrière le jalon. Jeu en 2 T.
 S4 : Idem S1 mais receveurs remisent et redemandent derrière le jalon (ex. circuit jaune).

CRITERES DE REUSSITE
 Nombre d'appuis entre la prise et la donne
 Vitesse et précision des transmissions

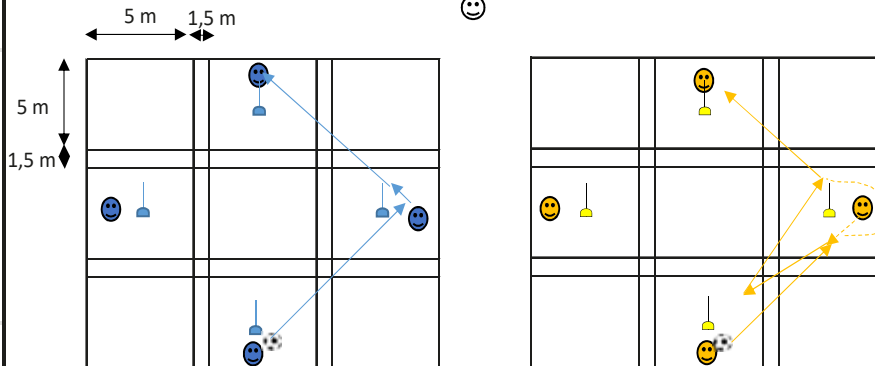

COMPORTEMENTS ATTENDUS

COLLECTIFS (VEILLER À)

INDIVIDUELS (VEILLER À)

Tout le monde est concerné

Toujours voir le ballon
 Qualité des appuis (avant pied + largeur épaules), être en mouvement
 Orienter ses épaules pour préparer la tête
 Verrouiller la cheville
 Aller au ballon et doser ses passes

RAPPELS REGLES SANITAIRES

Principes généraux

- Appliquer les gestes barrières (cf. image Covid-19)
- Porter obligatoirement un masque pour l'éducateur.trice
- Proscrire l'échange ou le partage d'effets personnels
- Se limiter impérativement à boire dans sa gourde ou sa bouteille personnelle (marquée à son nom)



- Assurer le nettoyage et la désinfection du matériel avant et après la séance mais également autant de fois que nécessaire
- Ne jamais toucher le matériel pédagogique
- Limiter au maximum le brassage des joueurs.ses
- Maintenir la distanciation sociale d'au moins 2m entre l'éducateur.trice et le groupe
- Maintenir la distanciation sociale entre les joueurs.ses à l'arrêt et les temps de repos (Espace individuel minimum de 4m2)
- Maintenir la distanciation sociale entre les joueurs.ses en mouvement (5m minimum pour la marche - 10m minimum pour la course)
- Maintenir la distanciation sociale de 1,5m en latéral entre 2 joueurs.ses lors des courses (Couloir entre 2 joueurs.ses).

Conseil : Prévoir une personne **Garante du Protocole Sanitaire (GPS)** qui veille au respect des principes généraux et à la bonne conduite de la séance.
 (Adulte autorisé ou joueur.se)

VARIABLES

Changement de sens de rotation au signal de l'éducateur sonore ou visuel.
 Possibilité de nommer un capitaine par équipe chargé de changer le sens pour sa couleur uniquement.

Proposer une compétition entre les deux équipes après 3 mn de travail :
 fixer un nombre de tours (ex. 2 tours) ou une durée (ex. + de tours en 1 minute)

Adaptation : Laisser les joueurs choisir le type d'enchaînement.

Espace utilisé	Cour d'école	
	Enceinte sportive	X
	Autres	X

Types	Sans ballon	
	Mon ballon	
	Ballon et échanges	X

Surface	Long	18 m
	Larg	18 m

Durée	TOTALE	25 minutes
	SÉQUENCE	5 x 4 minutes

Effectifs	E	😊	1
	GPS	😬	1 ou 2
	J	😊	4
		😬	
		😄	4
		😁	

MATERIEL

Buts	
Jalons	
Cônes	
Cerceaux	
Couppelles	
Ballons	
Déplacement	
Conduite	
Passé/tir	

J : Joueur/Joueuse
 E : Educateur/Educatrice



SEANCE DE REPRISE D'ACTIVITE

FICHE N° :

7

THEME DE SEANCE

S'opposer à la progression

JEUX ADAPTES

FIT FOOT

PROGRAMME EDUCATIF FEDERAL

EXERCICES / DEFIS TECHNIQUES

X

MOTRICITE / COORDINATION

GUIDE SMS - VERSION

1

SITUATIONS ADAPTEES

CATEGORIES

6ème 5ème
U12 - U134ème 3ème
U14 - U152nde à Ter
U16 à U18Espace
utilisé

Cour d'école

Enceinte sportive

X

Autres

X

ORGANISATION

OBJECTIF

Empêcher les possibilités de passe vers l'avant
(réduire les angles de passes)

BUT

Atteindre le joueur cible

REGLES &
CONSIGNES

Règles : Joueur cible atteint = -1pt

Consignes : 2c1. Le joueur qui défend part avec 10 points.
Il perd 1 pt à chaque fois que l'équipe attaque arrive à
trouver le joueur cible. Jeu libre mais jeu au sol uniquement.CRITERES DE
REUSSITE

Finir avec un minimum de 5 pts

(En jaune, les catégories concernées)

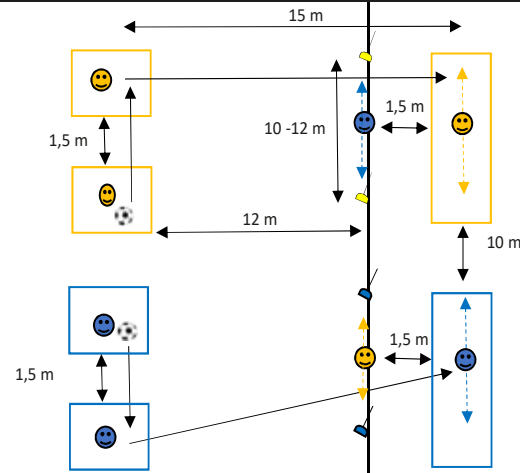

COMPORTEMENTS ATTENDUS

COLLECTIFS (VEILLER À)

INDIVIDUELS (VEILLER À)

S'agrandir et être sur les appuis pour
changer de direction (posture)
Coulisser sur un temps de passe.
Se mettre sur une ligne de passe
Prendre l'information sur ce qui se
passe dans le dos (position du joueur
cible)

VARIABLES

Interdire la passe en une touche de balle

Valoriser la passe en une touche de balle au joueur cible = - 3 pts

RAPPELS REGLES SANITAIRES

Principes généraux:

- ~ Appliquer les gestes barrières (cf. image Covid-19)
- ~ Porter obligatoirement un masque pour l'éducateur.trice
- ~ Proscrire l'échange ou le partage d'effets personnels
- ~ Se limiter impérativement à boire dans sa gourde ou sa bouteille personnelle (marquée à son nom)

- ~ Assurer le nettoyage et la désinfection du matériel avant et après la séance mais également autant de fois que nécessaire
- ~ Ne jamais toucher le matériel pédagogique

- ~ Limiter au maximum le brassage des joueurs.ses
- ~ Maintenir la distanciation sociale d'au moins 2m entre l'éducateur.trice et le groupe
- ~ Maintenir la distanciation sociale entre les joueurs.ses à l'arrêt et les temps de repos (Espace individuel minimum de 4m2)
- ~ Maintenir la distanciation sociale entre les joueurs.ses en mouvement (5m minimum pour la marche - 10m minimum pour la course)
- ~ Maintenir la distanciation sociale de 1,5m en latéral entre 2 joueurs.ses lors des courses (Couloir entre 2 joueurs.ses).

Conseil : Prévoir une personne **Garante** du Protocole **Sanitaire (GPS)** qui veille au respect des principes généraux et à la bonne conduite de la séance.
(Adulte autorisé ou joueur.se)

MATÉRIEL

Buts



Jalons



Cônes



Cerceaux



Coupelles



Ballons

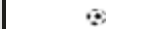

Déplacement



Conduite



Passe/tir



J : Joueur/Joueuse

E : Educateur/Educatrice